



جهاز العرض M110

من Dell™

دليل الاستخدام

## الملاحظات والتنبيهات والتحذيرات

 **ملاحظة:** تشير الملاحظة إلى معلومات مفيدة تساعدك في استخدام جهاز العرض الضوئي الذي لديك على نحو أفضل.

 **التنبيه:** يشير التنبيه إلى احتمال حدوث تلف بالجهاز أو فقدان للبيانات إذا لم يتم إتباع الإرشادات.

 **التحذير:** يشير التحذير إلى احتمالية حدوث أضرار للممتلكات أو تعرض الأشخاص للإصابة أو الوفاة.

---

المعلومات الواردة في هذه الوثيقة عرضة للتغيير دون سابق إخطار.

© ٢٠١٢ Dell Inc. جميع الحقوق محفوظة.

يمنع منعاً باتاً نسخ هذه المواد بأية وسيلة كانت دون الحصول على إذن كتابي من شركة Dell Inc.

العلامات التجارية المستخدمة في هذه الوثيقة: تعد Dell وشعار DELL علامتين تجاريتين لشركة Dell Inc في حين أن كلاً من DLP وشعار DLP علامتين تجاريتين لشركة TEXAS INSTRUMENTS INCORPORATED، بينما تعد Microsoft و Windows علامتين تجاريتين مسجلتين لشركة Microsoft Corporation في الولايات المتحدة و/أو الدول الأخرى.

قد تُستخدم العلامات والأسماء التجارية الأخرى في هذه الوثيقة للإشارة إلى الكيانات التي تحمل العلامات والأسماء أو المنتجات الخاصة بتلك الكيانات. وتخلي شركة Dell Inc. مسؤوليتها عن أية منفعة تتعلق بملكية العلامات والأسماء التجارية بخلاف التي تعود ملكيتها إليها.

طراز M110

ماتو ٢٠١٢ النسخة المنقحة A01

# المحتويات

|    |   |
|----|---|
| ٦  | ١ جهاز العرض من Dell                                      |
| ٨  | حول جهاز العرض  |
| ٠١ | ٢ توصيل جهاز العرض  |
| ١١ | التوصيل بجهاز كمبيوتر                                     |
| ١١ | التوصيل بجهاز كمبيوتر باستخدام كبل شلر                    |
| ٢١ | التوصيل بجهاز كمبيوتر باستخدام كبل لاسع                   |
| ٣١ | التوصيل بجهاز كمبيوتر باستخدام الدونجل اللاسلكي (اختياري) |
| ٤١ | التوصيل بمشغل أقراص يري                                   |
|    | توصيل مشغل أقراص يري باستخدام كبل صوت وصورة إلى           |
| ٤١ | شوق   |
| ٥١ | التوصيل بمشغل أقراص يري باستخدام كبل مةي                  |
| ٦١ | التوصيل بالوسائط المتعددة                                 |
| ٦١ | توصيل الوسائط المتعددة باستخدام قرص فلاش لاسع             |
| ٧١ | توصيل الوسائط المتعددة باستخدام بطاقة يسخقع4ه٤            |
| ٨١ | ٣ استخدام جهاز العرض                                      |
| ٨١ | تشغيل جهاز العرض  |
| ٨١ | إيقاف تشغيل جهاز العرض                                    |
| ٩١ | ضبط الصورة المعروضة                                       |
| ٩١ | زيادة ارتفاع الجهاز                                       |
| ٩١ | خفض ارتفاع الجهاز   |

|    |  |
|----|--|
| ٠٢ | ضبط التركيز البؤري بجهاز العرض                                 |
| ١٢ | ضبط مقياس الصورة المعروضة                                      |
| ٣٢ | استخدام لوحة التحكم  |
| ٧٢ | تركيب بطاريات وحدة التحكم عن بعد (اختياري)                     |
| ٨٢ | نطاق تشغيل وحدة التحكم عن بعد                                  |
| ٩٢ | استخدام قائمة المعلومات المعروضة على الشاشة                    |
| ٩٢ | مصدر الدخل   |
| ٠٣ | ضبط تلقائي   |
| ١٣ | وضع الفيديو  |
| ١٣ | مستوى الصوت  |
| ١٣ | دخل الصوت  |
| ٢٣ | إعدادات المتقدمة   |
| ٢٤ | اللغة  |
| ٣٤ | مقدمة عن الوسائط المتعددة                                      |
| ٤٤ | كيفية إعداد نوع ملف للوسائط المتعددة باستخدام لاس              |
| ٦٤ | كيفية إعداد نوع ملف للوسائط المتعددة باستخدام يس خقعه          |
| ٨٤ | كيفية إعداد نوع ملف للوسائط المتعددة باستخدام الذاكرة الداخلية |
| ٠٥ | إعداد عارض المستندات ل لاس و يس خقعه والذاكرة الداخلية         |
| ١٥ | إعداد الوسائط المتعددة ل لاس و يس خقعه والذاكرة الداخلية       |
| ١٥ | إعداد الصور  |
| ٢٥ | إعداد الفيديو  |
| ٢٥ | إعداد الموسيقى   |
| ٣٥ | تحديث البرامج الثابتة  |
| ٤٥ | ٤ استكشاف الأعطال وإصلاحها                                     |
| ٧٥ | الإشارات الإرشادية   |

|    |                    |   |
|----|--------------------|---|
| ٨٥ | المواصفات          | ٥ |
| ٢٦ | الاتصال بشركة Dell | ٦ |
| ٣٦ | مسرّد المصطلحات    | ٧ |

# جهاز العرض من Dell

يأتي جهاز العرض الذي بين يديك مرفقًا به جميع العناصر الموضحة أدناه. تأكد من وجود جميع هذه العناصر، في حالة فقدان أي منها، يرجى الاتصال بشركة Dell™.

## محتويات العبوة

كبل عام ٢٤ دبوس إلى VGA

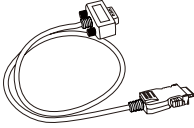

كبل الطاقة

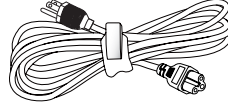

حقيبة حمل

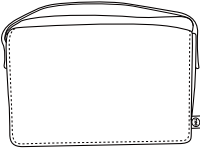

قرص مدمج يحتوي على دليل الاستخدام والوثائق الخاصة بالجهاز

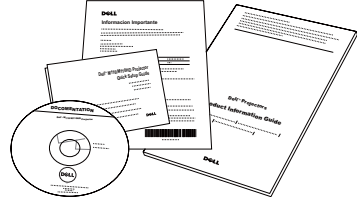

مهائبي تيار متردد

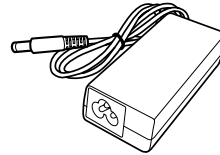

كبل بمقيس ٣,٥ مم صوت وصورة إلى RCA

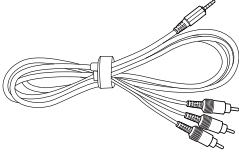

كبل صوت وصورة بمقيس ٣,٥ مم

وحدة التحكم عن بعد



كبل HDMI ١,٢ متر

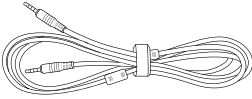
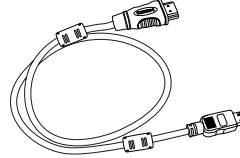

الكبل العام من ٢٤ سنّاً إلى خرج VGA والصوت

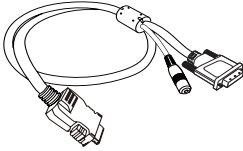

كبل USB ١,٢  
(توصيل USB-A إلى USB-A)

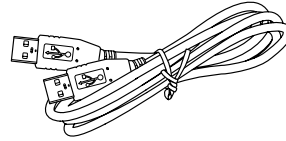

الدونجل اللاسلكي

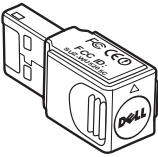

حامل ثلاثي صغير

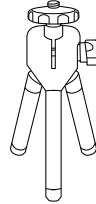

## حول جهاز العرض

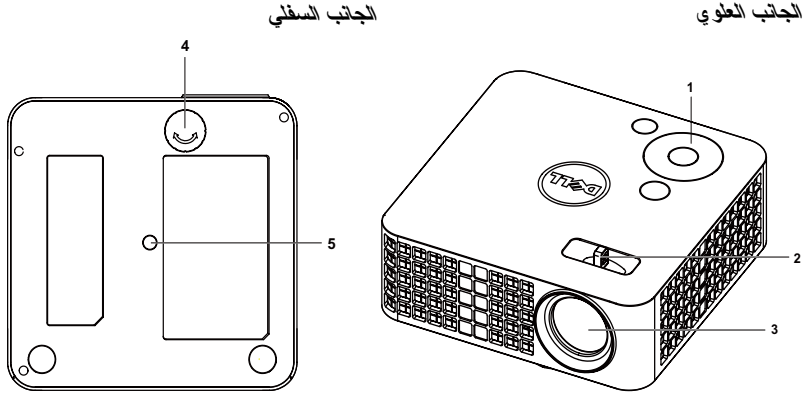

|   |   |
|---|---|
| ١ | لوحة التحكم   |
| ٢ | عجلة البؤرة   |
| ٣ | العدسة  |
| ٤ | عجلة ضبط الميل  |
| ٥ | فتحة تركيب الحامل الثلاثي: استخدم صامولة ٤/١ بوصة *٢٠ UNC |

### تحذير: تعليمات السلامة

- ١ تجنب استخدام الجهاز بالقرب من أجهزة يتولد عنها كمية كبيرة من الحرارة.
- ٢ تجنب استخدام الجهاز في المناطق التي تكثر فيها الأتربة. فقد تتسبب الأتربة في تعطل النظام؛ ومن ثم توقف الجهاز تلقائياً.
- ٣ تأكد من تثبيت الجهاز في مكان جيد التهوية.
- ٤ تجنب سد فتحات وتقوب التهوية الموجودة بالجهاز.
- ٥ تأكد من أن درجة الحرارة المحيطة بالجهاز تتراوح بين ٥ إلى ٣٥ درجة مئوية.
- ٦ لا تحاول لمس فتحات التهوية بالجهاز فقد تصبح ساخنة للغاية بعد تشغيل الجهاز أو بعد إيقاف تشغيله مباشرة.
- ٧ لا تنظر مباشرة إلى عدسة الجهاز أثناء تشغيله؛ فقد يتسبب ذلك في إذاء عينيك.
- ٨ تجنب وضع أي أجسام بالقرب من الجهاز أو أمامه أو محاولة تغطية العدسة أثناء تشغيله، حيث قد يتسبب ذلك في انصهار ذلك الجسم أو احتراقه.
- ٩ لا تستخدم الكحول لمسح العدسات.
- ١٠ لا تستخدم جهاز العرض اللاسلكي بالقرب من جهاز منظم ضربات القلب.



- ١١ لا تستخدم جهاز العرض اللاسلكي بالقرب من الأجهزة الطبية.
- ١٢ لا تستخدم جهاز العرض اللاسلكي بالقرب من أفران الميكروويف.

**ملاحظة:** 

- مجموعة الحامل الثلاثي لجهاز العرض الموصى بها (VXJN3). لمزيد من المعلومات، يرجى زيارة موقع خدمات الدعم الخاص بالشركة على العنوان **support.dell.com**.
- لمزيد من المعلومات، يرجى الرجوع إلى معلومات السلامة المرفقة مع الجهاز.

## توصيل جهاز العرض

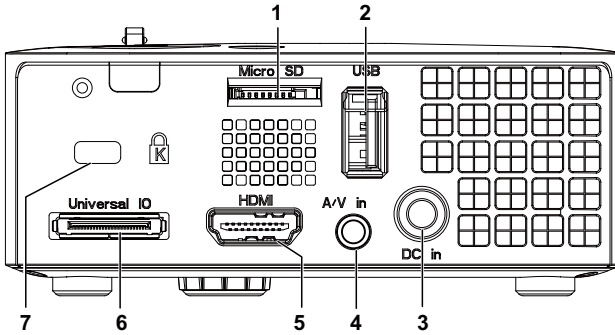

|   |   |   |   |
|---|---|---|---|
| ١ | فتحة بطاقة MicroSD لتشغيل الوسائط المتعددة (الفيديو/الصوت/الصور) ودعم ترقية البرنامج الثابت لمعالج الوسائط والصور   | ٥ | منفذ توصيل HDMI                         |
| ٢ | منفذ توصيل USB من النوع ش للعرض عبر USB، وتشغيل الوسائط المتعددة (الفيديو/الصوت/الصور)، والوصول إلى ذاكرات التخزين USB (محركات فلاش USB/الذاكرات الداخلية)، وترقية البرنامج الثابت لجهاز العرض، ودعم الدونجل اللاسلكي الاختياري، وعروض الأجهزة المحمولة | ٦ | منفذ توصيل دخل/خرج لدخول VGA وخرج الصوت |
| ٣ | منفذ توصيل دخل التيار المباشر   | ٧ | فتحة كبل الحماية                        |
| ٤ | منفذ توصيل دخل الصوت/الفيديو  |   |   |

⚠ تنبيه: يُرجى اتباع تعليمات السلامة المذكورة في صفحة ٨ قبل الشروع في تنفيذ أي من الإجراءات الواردة في هذا القسم.

## التوصيل بجهاز كمبيوتر

### التوصيل بجهاز كمبيوتر باستخدام كبل VGA

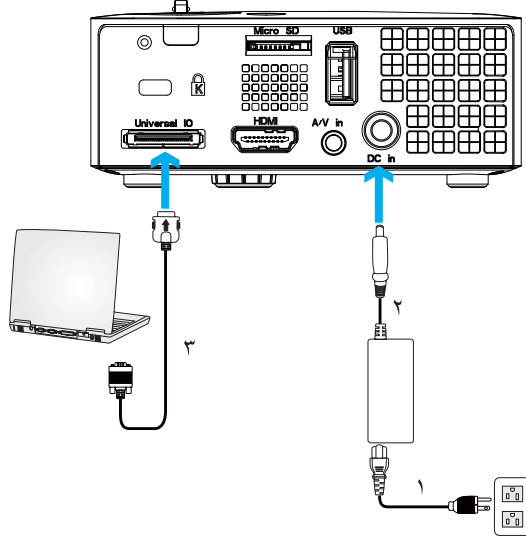

|   |                         |
|---|-------------------------|
| ١ | كبل الطاقة              |
| ٢ | مهبط تيار متردد         |
| ٣ | كبل عام ٢٤ دبوس إلى VGA |

**ملاحظة:** يأتي جهاز العرض مرفقاً به كبل عام ٢٤ دبوس إلى VGA واحد فقط. ويمكنك شراء كبل عام ٢٤ سنّاً إلى VGA إضافي أو كبل ٢٤ سنّاً إلى VGA وخرج صوت من موقع Dell الإلكتروني [www.dell.com](http://www.dell.com)

## التوصيل بجهاز كمبيوتر باستخدام كبل USB

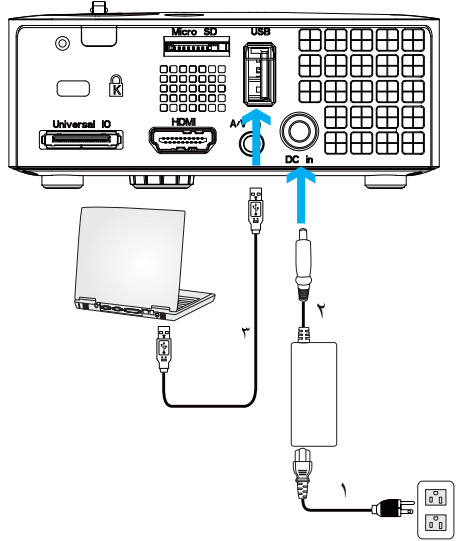

|   |                           |
|---|---------------------------|
| ١ | كبل الطاقة                |
| ٢ | مهايئ تيار متردد          |
| ٣ | كبل توصيل USB-A إلى USB-A |

**ملاحظة:** خاصية التوصيل والتشغيل. لا يأتي جهاز العرض مرفقاً به كبل USB (A إلى USB A). ويمكنك شراء كبل USB (A إلى USB A) من موقع Dell الإلكتروني [www.dell.com](http://www.dell.com).

## التوصيل بجهاز كمبيوتر باستخدام الدونجل اللاسلكي (اختياري)

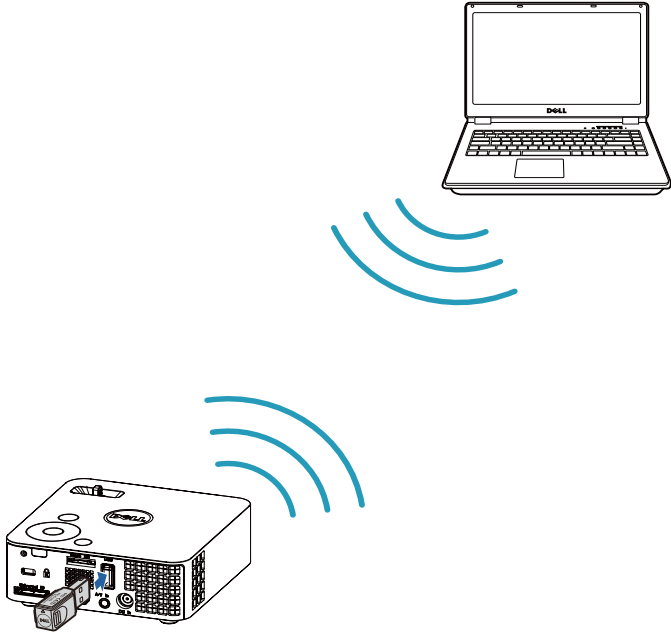

**ملاحظة:** يتعين أن يكون جهاز الكمبيوتر خاصتك مزوداً بمنفذ توصيل لاسلكي، كما يجب تهيئته على النحو الملائم لإجراء اتصال بشبكة لاسلكية أخرى. لذا يرجى الرجوع إلى الوثائق الخاصة بجهاز الكمبيوتر للتعرف على كيفية تهيئة اتصال الشبكة اللاسلكية.

**ملاحظة:** يجب تركيب جهاز العرض خاصتك بدونجل لاسلكي إذا كنت ترغب في استخدام العرض اللاسلكي. لا يأتي الدونجل اللاسلكي مرفقاً بجهاز العرض. إلا أنه يمكنك شراؤه من خلال الموقع الخاص بشركة Dell وهو [www.dell.com](http://www.dell.com)

## التوصيل بمشغل أقراص DVD

توصيل مشغل أقراص DVD باستخدام كبل صوت وصورة إلى RCA

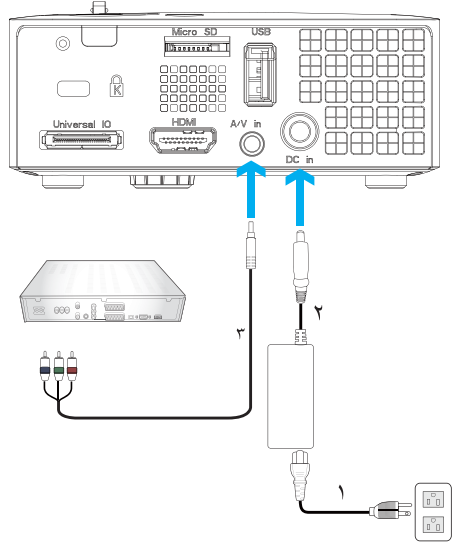

|   |                                    |
|---|------------------------------------|
| ١ | كبل الطاقة                         |
| ٢ | مهايئ تيار متردد                   |
| ٣ | كبل بمقبس ٣,٥ مم صوت وصورة إلى RCA |

**ملاحظة:** لا يأتي جهاز العرض مرفقاً به كبل بمقبس ٣,٥ مم صوت وصورة إلى RCA يمكنك شراء كبل بمقبس ٣,٥ مم صوت وصورة إلى RCA من موقع Dell الإلكتروني

[www.dell.com](http://www.dell.com)

## التوصيل بمشغل أقراص DVD باستخدام كبل HDMI

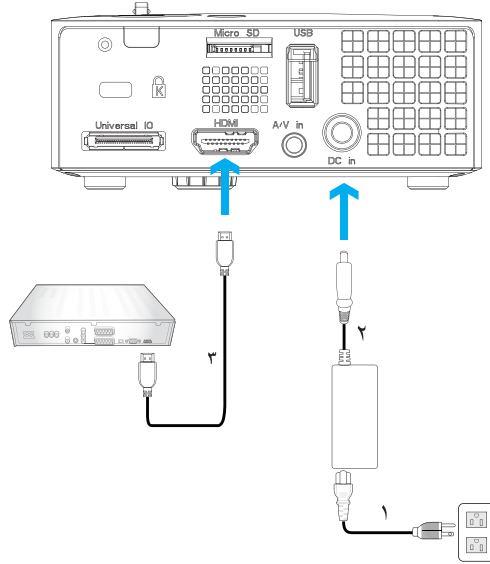

|   |                  |
|---|------------------|
| ١ | كبل الطاقة       |
| ٢ | مهايئ تيار متردد |
| ٣ | كبل HDMI         |

**ملاحظة:** لا يأتي جهاز العرض مرفقاً به كبل HDMI غير أنه يمكنك شراء كبل HDMI من خلال الموقع الإلكتروني الخاص بشركة Dell وهو [www.dell.com](http://www.dell.com)



## التوصيل بالوسائط المتعددة

توصيل الوسائط المتعددة باستخدام قرص فلاش USB

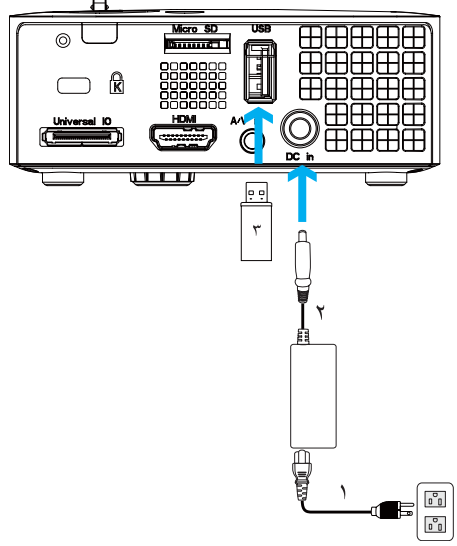

|   |                  |
|---|------------------|
| ١ | كبل الطاقة       |
| ٢ | مهايئ تيار متردد |
| ٣ | قرص فلاش USB     |

ملاحظة: لا يأتي جهاز العرض مرفقاً به قرص فلاش USB.





## توصيل الوسائط المتعددة باستخدام بطاقة MicroSD

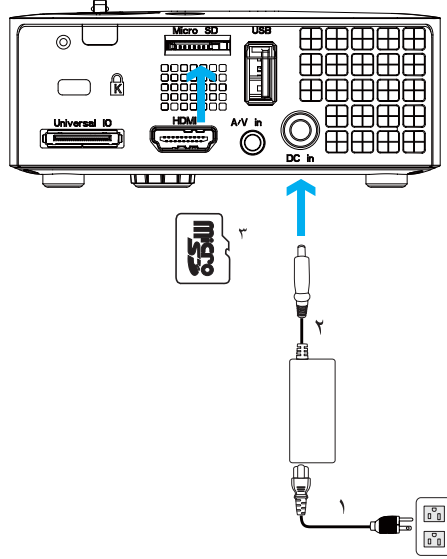

|   |                  |
|---|------------------|
| ١ | كبل الطاقة       |
| ٢ | مهايئ تيار متردد |
| ٣ | بطاقة MicroSD    |

ملاحظة: لا يأتي جهاز العرض مرفقاً به بطاقة microSD.





## استخدام جهاز العرض

### تشغيل جهاز العرض

-  **ملاحظة:** قم بتشغيل جهاز العرض قبل تشغيل المصدر (جهاز الكمبيوتر، مشغل أقراص DVD، أو ما إلى ذلك)، حيث يظل مؤشر زر الطاقة يومض باللون الأزرق إلى أن يتم الضغط عليه.
- ١ وصل كبل الطاقة بمهائلي التيار المتردد وكبلات الإشارة المناسبة بجهاز العرض. لمزيد من المعلومات حول توصيل جهاز العرض، يرجى الرجوع إلى "توصيل جهاز العرض" في صفحة ١٠.
- ٢ اضغط على زر الطاقة (راجع "استخدام لوحة التحكم" في صفحة ٢٣ لتعيين موضع زر الطاقة).
- ٣ قم بتشغيل المصدر (جهاز الكمبيوتر، مشغل أقراص DVD، وما إلى ذلك).
- ٤ وصل المصدر بجهاز العرض باستخدام الكبل المناسب. لمعرفة التعليمات الخاصة بتوصيل المصدر بجهاز العرض، يرجى الرجوع إلى "توصيل جهاز العرض" في صفحة ١٠.
- ٥ يُضبط مصدر دخل جهاز العرض على VGA افتراضياً، ويمكنك تغيير وضع مصدر الدخل إذا لزم الأمر.
- ٦ إذا كان هناك عدة مصادر موصلة بجهاز العرض، اضغط على زر **Source (المصدر)** الموجود بوحدته التحكم عن بعد أو ذلك الموجود في لوحة التحكم لاختيار المصدر المطلوب. يرجى الرجوع إلى "استخدام لوحة التحكم" في صفحة ٢٣ و"استخدام وحدة التحكم عن بعد (اختياري)" في صفحة ٢٥ لتحديد موقع زر **Source (المصدر)**.

### إيقاف تشغيل جهاز العرض

-  **تنبيه:** افصل جهاز العرض عن مأخذ التيار الكهربائي بعد إيقاف تشغيله على نحو صحيح وفقاً للإجراءات التالية.
- ١ اضغط على زر الطاقة. اتبع التعليمات المعروضة على الشاشة لإيقاف تشغيل جهاز العرض بطريقة مناسبة.
-  **ملاحظة:** سوف تظهر على الشاشة رسالة اضغط على زر الطاقة لإيقاف تشغيل جهاز العرض، ثم تختفي هذه الرسالة بعد ٥ ثوانٍ، أو يمكنك الضغط على زر **Menu (القائمة)** لمحوها.
- ٢ اضغط على زر الطاقة مرة أخرى، لتظل مراوح التبريد تعمل لمدة ١٢٠ ثانية.

٣ لإيقاف تشغيل جهاز العرض بسرعة، اضغط مع الاستمرار على زر الطاقة لمدة ثانية واحدة عندما تكون مراوح تبريد الجهاز قيد التشغيل.

ملاحظة: قبل تشغيل جهاز العرض مرة أخرى، انتظر لمدة ٦٠ ثانية حتى تثبت درجة الحرارة الداخلية. ٤ افصل كبل الطاقة عن مأخذ التيار الكهربائي وعن الجهاز.

## ضبط الصورة المعروضة

### زيادة ارتفاع الجهاز

١ ارفع الجهاز إلى أن يصل إلى زاوية العرض المطلوبة، واستخدم عجلة ضبط الإمالة الأمامية لضبط زاوية العرض بدقة.

### خفض ارتفاع الجهاز

١ اخفض ارتفاع الجهاز واستخدم عجلة ضبط الإمالة الأمامية لضبط زاوية العرض بدقة.

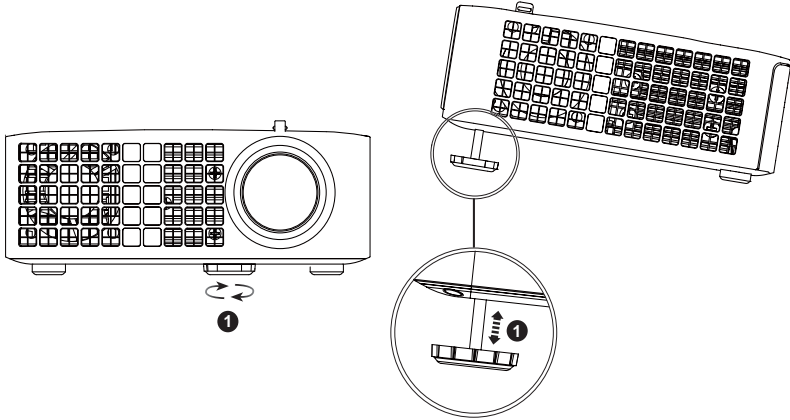

|   |   |
|---|---|
| ١ | عجلة ضبط الإمالة الأمامية<br>(زاوية الإمالة: ٠ إلى ٦ درجات) |
|---|---|

## ضبط التركيز البؤري بجهاز العرض

⚠ تنبيه: لتفادي تعرض الجهاز للتلف، تأكد من إعادة عجلات ضبط الإمالة إلى مكانها تماماً قبل الشروع في تحريك الجهاز أو وضعه في حقيبة الحمل الخاصة به.

١ أدر علامة تبويب التركيز البؤري إلى أن تتضح الصورة. يمكن لجهاز العرض أن يقوم بالتركيز البؤري علي مسافات تتراوح ما بين ٣,١٨ و ٨,٤٨ قدماً (بما يعادل ٩٧ إلى ٢٥٨ سم).

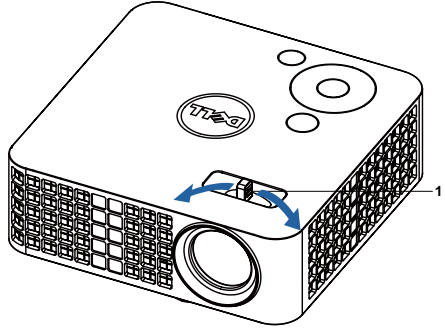

١ عجلة التركيز البؤري



|                                   |                            |                            |                            |                            |                            |                            |
|-----------------------------------|----------------------------|----------------------------|----------------------------|----------------------------|----------------------------|----------------------------|
| الشاشة (القطر)                    | بوصة ٣٠<br>(سم ٧٦,٢)       | بوصة ٤٠<br>(سم ١٠١,٦)      | بوصة ٥٠<br>(سم ١٢٧,٠)      | بوصة ٦٠<br>(سم ١٥٢,٤)      | بوصة ٧٠<br>(سم ١٧٧,٨)      | بوصة ٨٠<br>(سم ٢٠٣,٢)      |
| حجم الشاشة                        | X ٢٥,٥٩ بوصة<br>١٥,٧٥ بوصة | X ٣٣,٨٦ بوصة<br>٢١,٢٦ بوصة | X ٤٢,١٣ بوصة<br>٢٦,٣٨ بوصة | X ٥٠,٧٩ بوصة<br>٣١,٨٩ بوصة | X ٥٩,٤٥ بوصة<br>٣٧,٠١ بوصة | X ٦٧,٧٢ بوصة<br>٤٢,٥٢ بوصة |
|                                   | X سم ٤٠<br>(سم ٦٥)         | X سم ٥٤<br>(سم ٨٦)         | X سم ٦٧<br>(سم ١٠٧)        | X سم ٨١<br>(سم ١٢٩)        | X سم ٩٤<br>(سم ١٥١)        | X سم ١٠٨<br>(سم ١٧٢)       |
| المسافة الرأسية                   | بوصة ١٥,٧٥<br>(سم ٤٠)      | بوصة ٢١,٢٦<br>(سم ٥٤)      | بوصة ٢٦,٣٨<br>(سم ٦٧)      | بوصة ٣١,٨٩<br>(سم ٨١)      | بوصة ٣٧,٠١<br>(سم ٩٤)      | بوصة ٤٢,٥٢<br>(سم ١٠٨)     |
| المسافة                           | ٣,١٨ م<br>(٠,٩٧)           | ٤,٢٣ م<br>(١,٢٩)           | ٥,٢٨ م<br>(١,٦١)           | ٦,٣٦ م<br>(١,٩٤)           | ٧,٤١ م<br>(٢,٢٦)           | ٨,٤٨ م<br>(٢,٥٨)           |
| * هذا الشكل للأغراض المرجعية فقط. |                            |                            |                            |                            |                            |                            |

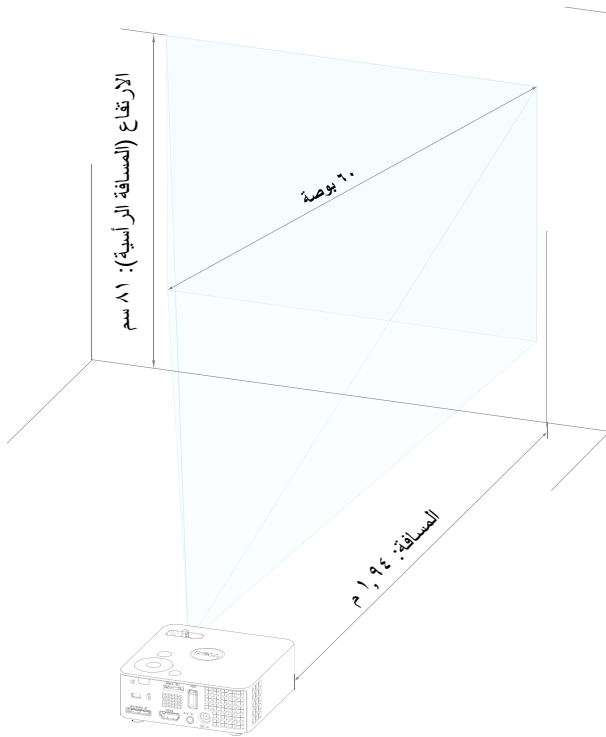

## استخدام لوحة التحكم

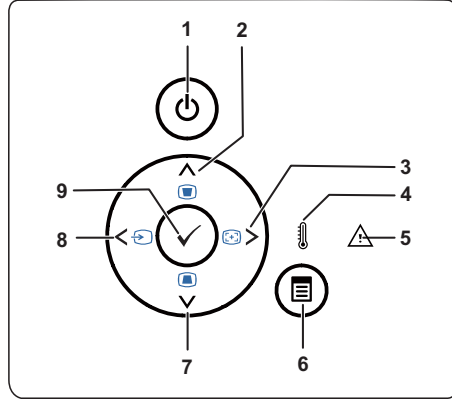

|   |   |   |
|---|---|---|
| ١ | الطاقة                                  | تشغيل جهاز العرض أو إيقاف تشغيله. لمزيد من المعلومات، يرجى الرجوع إلى "تشغيل جهاز العرض" في صفحة ١٨ و "إيقاف تشغيل جهاز العرض" في صفحة ١٨.  |
| ٢ | الانتقال لأعلى / ضبط التشوه شبه المنحرف | اضغط على هذا الزر للانتقل بين عناصر قائمة المعلومات المعروضة على الشاشة.<br>اضغط على هذا الزر لضبط تشوه الصورة الناتج عن إمالة جهاز العرض (+/- ٤٠ درجة).  |
| ٣ | الانتقال لليمين / ضبط تلقائي            | اضغط على هذا الزر للانتقل بين عناصر قائمة المعلومات المعروضة على الشاشة.<br>اضغط على هذا الزر لمزامنة جهاز العرض مع مصدر الدخل.   |
|   |   | <b>ملاحظة:</b> لن تعمل وظيفة ضبط تلقائي أثناء عرض قائمة المعلومات المعروضة على الشاشة.  |
| ٤ | مؤشر درجة الحرارة                       | في حال إضاءة أو وميض مؤشر درجة الحرارة باللون الكهرماني، فيعني ذلك وجود إحدى المشكلات التالية:<br>• ارتفاع درجة الحرارة الداخلية للجهاز بدرجة مفرطة<br>لمزيد من المعلومات، يرجى الرجوع إلى "استكشاف الأعطال وإصلاحها" في صفحة ٥٣ و "الإشارات الإرشادية" في صفحة ٥٦. |
| ٥ | مؤشر الخطأ                              | حينما يومض مؤشر الخطأ باللون الكهرماني فهذا يعني تعطل إحدى المراوح، وبالتالي يتوقف الجهاز عن العمل تلقائياً.  |

|   |  |
|---|--|
| <p>اضغط على هذا الزر لتنشيط قائمة المعلومات المعروضة على الشاشة؛ واستخدم مفاتيح الاتجاهات و زر القائمة للتنقل عبر هذه القائمة.</p>  | <p>٦ القائمة </p> |
| <p>اضغط على هذا الزر للتنقل بين عناصر قائمة المعلومات المعروضة على الشاشة.</p> <p>اضغط على هذا الزر لضبط تشوه الصورة الناتج عن إمالة جهاز العرض (+/- ٤٠ درجة).</p>  | <p>٧ الانتقال لأسفل <input checked="" type="checkbox"/> / ضبط التشوه شبه المنحرف</p>               |
| <p>اضغط على هذا الزر للتنقل بين عناصر قائمة المعلومات المعروضة على الشاشة.</p> <p>اضغط على هذا الزر للتبديل بين مصادر RGB (التناظري) والفيديو المؤلف و HDMI وذلك في حالة توصيل عدة مصادر بجهاز العرض.</p> | <p>٨ التحرك لليسار <input type="checkbox"/> / المصدر</p>   |
| <p>اضغط على هذا الزر لتأكيد اختيار أحد العناصر.</p>   | <p>٩ إدخال <input checked="" type="checkbox"/></p>   |



## استخدام وحدة التحكم عن بعد (اختياري)

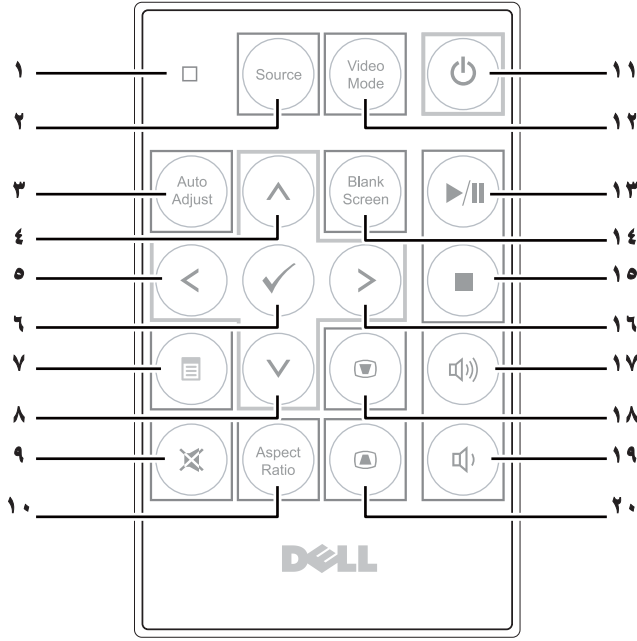

|   |                       |  |
|---|-----------------------|--|
| ١ | لمبة بيان الحالة      | مؤشر بيان الحالة   |
| ٢ | المصدر                | اضغط على هذا الزر للتبديل بين مصادر RGB التناظري،<br>والفيديو المؤلف و HDMI.   |
| ٣ | ضبط تلقائي            | اضغط على هذا الزر لمزامنة جهاز العرض مع مصدر الدخل. لن<br>تعمل وظيفة الضبط التلقائي أثناء وجود قائمة المعلومات<br>المعرضة على الشاشة قيد العرض . |
| ٤ | التحرك لأعلى (↑)      | اضغط على هذا الزر للتنقل بين عناصر قائمة المعلومات<br>المعرضة على الشاشة.  |
| ٥ | التحرك إلى اليسار (←) | اضغط على هذا الزر للتنقل بين عناصر قائمة المعلومات<br>المعرضة على الشاشة.  |
| ٦ | إدخال                 | اضغط على هذا الزر لتأكيد اختيارك.  |
| ٧ | القائمة               | اضغط على هذا الزر لتنشيط قائمة المعلومات المعرضة على الشاشة.   |
| ٨ | التحرك لأسفل (↓)      | اضغط على هذا الزر للتنقل بين عناصر قائمة المعلومات<br>المعرضة على الشاشة.  |
| ٩ | كتم الصوت             | اضغط على هذا الزر لكتم صوت سماعة جهاز العرض أو إلغاء كتمه.   |

|    |   |  |
|----|---|--|
| ١٠ | نسبة العرض إلى الارتفاع   | اضغط على هذا الزر لتغيير نسبة عرض الصورة المعروضة إلى ارتفاعها.  |
| ١١ | الطاقة  | يقوم بتشغيل الجهاز وإيقاف تشغيله. لمزيد من المعلومات، يرجى الرجوع إلى "تشغيل جهاز العرض" في صفحة ١٨ و"إيقاف تشغيل جهاز العرض" في صفحة ١٨.            |
| ١٢ | وضع الفيديو   | يتميز جهاز العرض بأنه مزود بخاصية تهيئات مسبقة الضبط تنتج عرض أفضل للبيانات (شرائح العرض التقديمي) أو الفيديو (الأفلام والألعاب وغير ذلك).           |
|    |   | اضغط على زر <b>Video Mode</b> (وضع الفيديو) للتبديل بين وضع العرض التقديمي، أو السطوع، أو أفلام، أو <b>sRG</b> أو تخصيص.                             |
|    |   | يؤدي الضغط مرة واحدة على زر <b>Video Mode</b> (وضع الفيديو) إلى إظهار وضع العرض الحالي. كما أن الضغط عليه مرة أخرى يؤدي إلى التبديل بين أوضاع العرض. |
| ١٣ | تشغيل/إيقاف مؤقت   | اضغط على هذا الزر لتشغيل أحد ملفات الوسائط أو إيقاف تشغيلها مؤقتًا.  |
| ١٤ | شاشة فارغة  | اضغط على هذا الزر لإخفاء/إظهار الصورة.   |
| ١٥ | إيقاف              | اضغط على هذا الزر لتشغيل أحد ملفات الوسائط.  |
| ١٦ | التحرك إلى اليمين  | اضغط على هذا الزر للتنقل بين عناصر قائمة المعلومات المعروضة على الشاشة.  |
| ١٧ | رفع مستوى الصوت   | اضغط هذا الزر لزيادة مستوى الصوت.  |
| ١٨ | ضبط التشوه شبه المنحرف  | اضغط على هذا الزر لضبط تشوه الصورة الناتج عن إمالة جهاز العرض (+/- ٤ درجة).  |
| ١٩ | خفض مستوى الصوت   | اضغط هذا الزر لخفض مستوى الصوت.  |
| ٢٠ | ضبط التشوه شبه المنحرف  | اضغط على هذا الزر لضبط تشوه الصورة الناتج عن إمالة جهاز العرض (+/- ٤ درجة).  |

## تركيب بطاريات وحدة التحكم عن بعد (اختياري)

١ اسحب حامل البطارية عن طريق الضغط مع الاستمرار على الجوانب ثم اسحب الحامل.

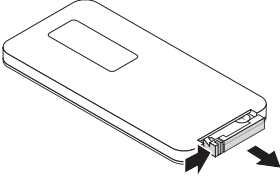

٢ أدخل خلية البطارية من نوع CR2032 والتي تأخذ شكل العملة المعدنية وتأكد من صحة اتجاه القطبين وفقاً لما هو محدد في حامل البطارية.

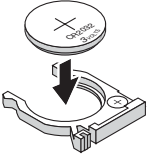

**ملاحظة:** حينما تستخدم وحدة التحكم عن بعد لأول مرة تجد غطاءً بلاستيكيًا بين البطارية وأطراف التوصيل. أزل الغطاء قبل الاستخدام.

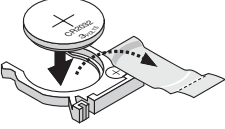

٣ أعد حامل البطارية مرة أخرى.

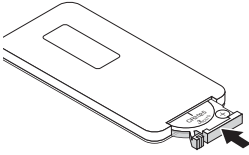

## نطاق تشغيل وحدة التحكم عن بعد

| نطاق التشغيل |                |
|--------------|----------------|
| الزاوية      | $\pm 20^\circ$ |
| المسافة      | 7 م/22,97 قدم  |

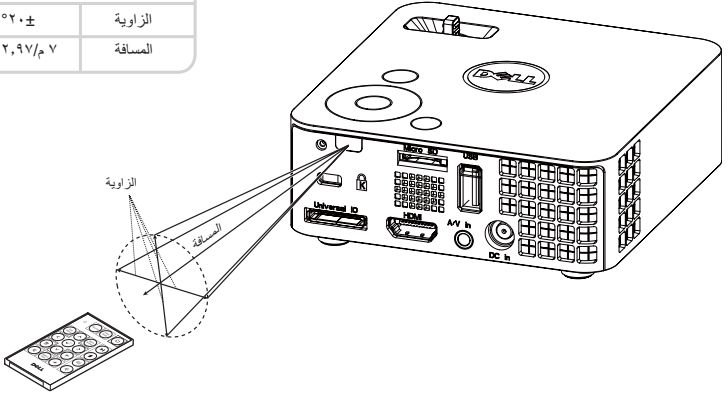

**ملاحظة:** قد يختلف نطاق التشغيل الفعلي إلى حدٍ ما عما ورد بالرسم التوضيحي، كما تحول البطاريات الضعيفة دون تشغيل وحدة التحكم عن بعد للجهاز بصورة صحيحة.

## استخدام قائمة المعلومات المعروضة على الشاشة

- يشتمل جهاز العرض الضوئي على قائمة معلومات معروضة على الشاشة متعددة اللغات يمكن عرضها مع وجود مصدر الدخل أو عدم وجوده.
- اضغط على زر القائمة الموجود على لوحة التحكم أو وحدة التحكم عن بعد للدخول إلى القائمة الرئيسية.
- لتحديد أحد الخيارات، اضغط على زر (⬆) أو (⬇) من على لوحة التحكم بالجهاز أو وحدة التحكم عن بعد.
- استخدم زر (⬅) أو (➡) من على لوحة التحكم أو وحدة التحكم عن بعد لضبط الإعدادات.
- للخروج من قائمة المعلومات المعروضة على الشاشة، اضغط على زر القائمة مباشرةً من على لوحة التحكم أو وحدة التحكم عن بعد.

### مصدر الدخل

تتيح لك قائمة مصدر الدخل إمكانية اختيار مصدر دخل جهاز العرض.

**مصدر تلقائي**—إذا اخترت (✓) ثم قمت بالضغط عليه للتنشيط، فإنه يكشف تلقائياً عن مصدر الدخل التالي المتاح.

**VGA**—اضغط على (✓) للكشف عن إشارة VGA.

**DoUSB**—يتيح لك عرض شاشة الكمبيوتر الشخصي/الكمبيوتر المحمول من جهاز العرض من خلال كبل USB.



**ملاحظة:** عند توصيل جهاز العرض بجهاز الكمبيوتر عن طريق كبل USB، تظهر لك رسالة تم توصيل كبل USB مما يتيح لك تحديد DoUSB أو التخزين كمصادر دخل.

تظهر شاشة تم توصيل كبل USB كالتالي:



**وضع التخزين**—تتيح لك وظيفة النسخ والحذف والنقل ومزيداً من التعليمات من جهاز الكمبيوتر (لا تدعم سوى microSD والذاكرة الداخلية).

**HDMI**—اضغط على  للكشف عن إشارة HDMI.

**دخول الصوت/الفيديو**—تتيح لك عرض مصدر الصوت/الفيديو لجهاز العرض عن طريق استخدام كبل A/V.

**USB**—تتيح لك تشغيل ملفات الصور والصوت والفيديو من قرص فلاش USB. يُرجى الرجوع إلى "مقدمة عن الوسائط المتعددة" في صفحة ٤٣.

**MICROSD**—تتيح لك تشغيل ملفات الصور والصوت والفيديو من بطاقة microSD. يُرجى الرجوع إلى "مقدمة عن الوسائط المتعددة" في صفحة ٤٣.

**ذاكرة داخلية**—تتيح لك تشغيل ملفات الصور والصوت والفيديو من الذاكرة الداخلية لجهاز العرض. يُرجى الرجوع إلى "مقدمة عن الوسائط المتعددة" في صفحة ٤٣.

## ضبط تلقائي

تقوم وظيفة ضبط تلقائي بضبط أفقي ورأسي والتردد والتنبيح الخاص بجهاز العرض في وضع الكمبيوتر الشخصي.



## وضع الفيديو

تتيح لك هذه القائمة إمكانية تحسين جودة صورة العرض. وتتمثل الخيارات المتاحة فيما يلي: العرض التقديمي وساطع والأفلام و sRGB (لإضفاء مزيد من الدقة على الألوان) ووضع مخصص (لضبط إعداداتك المفضلة).



## مستوى الصوت

تتيح لك قائمة (مستوى الصوت) ضبط إعدادات الصوت لجهاز العرض.



مستوى الصوت—اضغط على < لخفض مستوى الصوت، وعلى > لرفعه.

## دخول الصوت

تتيح لك قائمة دخول الصوت إمكانية اختيار مصدر دخل الصوت. وتتمثل الخيارات المتاحة فيما يلي: مصدر تلقائي و الوسائط المتعددة ودخل الصوت/الفيديو و HDMI.



### إعدادات المتقدمة

تتيح لك هذه القائمة تغيير إعدادات الصورة والعرض وجهاز العرض والقائمة والطاقة والمعلومات.



إعدادات الصور في وضع الكمبيوتر الشخصي—حدد واضغط على  لتنشيط إعدادات الصور. مع العلم بأن قائمة إعدادات الصورة تحتوي على الخيارات التالية:

| إعدادات متقدمة | Dell M110          |                 |
|----------------|--------------------|-----------------|
| إعدادات الصور  | السطوع             | ▶ 50            |
| إعدادات العرض  | التباين            | ▶ 50            |
| إعدادات العارض | حرارة اللون        | ▶ وسط           |
| ضبط القائمة    | كثافة اللون الأبيض | ▶ 10            |
| ضبط الطاقة     |                    |                 |
| معلومات        |                    |                 |
|                | الدقة              | 1280 X 800 60Hz |



السطوع—اضغط على (⬆) و (⬇) لضبط سطوع الصورة.

التباين—اضغط على (⬆) و (⬇) لضبط تباين الصورة.

حرارة اللون—يتيح لك هذا الخيار إمكانية ضبط درجة الحرارة اللونية. فتبدو ألوان الشاشة أكثر برودة مع درجات الحرارة اللونية المرتفعة، بينما تبدو أكثر دفئاً مع درجات الحرارة اللونية المنخفضة.

كثافة اللون الأبيض—اضغط على (⬆) واستخدم (⬆) و (⬇) لعرض كثافة اللون الأبيض.

ملاحظة: عند ضبط إعدادات السطوع والتباين وحرارة اللون وكثافة اللون الأبيض يتحول جهاز العرض إلى وضع مخصص.

إعدادات الصور في وضع وضع الفيديو—حدد واضغط على (⬆) لتنشيط إعدادات الصور. مع العلم بأن قائمة إعدادات الصور تحتوي على الخيارات التالية:

| إعدادات متقدمة | Dell M110               |
|----------------|-------------------------|
| إعدادات الصور  | السطوع ▶ 50             |
| إعدادات العرض  | التباين ▶ 50            |
| إعدادات العارض | حرارة اللون ▶ وسط       |
| ضبط القائمة    | التشبع ▶ 50             |
| ضبط الطاقة     | الحدة ▶ 50              |
| معلومات        | درجة اللون ▶ 50         |
|                | كثافة اللون الأبيض ▶ 10 |

الدقة 1280 X 800 60Hz

السطوع—اضغط على (⬆) و (⬇) لضبط سطوع الصورة.

التباين—اضغط على (⬆) و (⬇) لضبط تباين الصورة.

حرارة اللون—يتيح لك هذا الخيار إمكانية ضبط درجة الحرارة اللونية. فتبدو ألوان الشاشة أكثر برودة مع درجات حرارة اللون المرتفعة، بينما تبدو أكثر دفئاً مع درجات حرارة اللون المنخفضة.

التشبع—يتيح إمكانية ضبط مصدر فيديو من الأبيض والأسود إلى الألوان تامة التشبع. اضغط على (⬆) لرفع مقدار اللون في الصورة وعلى (⬇) لخفضه.

الحدة—اضغط على (⬆) لزيادة الحدة وعلى (⬇) لخفضها.

درجة اللون—اضغط على (⬆) لزيادة مقدار اللون الأخضر في الصورة وعلى (⬇) و لخفضه (متاح مع نظام NTSC فقط).

كثافة اللون الأبيض—اضغط على  واستخدم  و  لعرض كثافة اللون الأبيض.

ملاحظة:



١ عند ضبط إعدادات السطوع والتباين وحرارة اللون والتشبع والحدة، ودرجة اللون، وكثافة اللون الأبيض يتحول جهاز العرض تلقائياً إلى وضع مخصص.

٢ لا تتاح إعدادات التشبع والحدة ودرجة اللون إلا إذا كان مصدر الدخل من الصوت/الصورة.

إعدادات العرض في وضع الكمبيوتر الشخصي—حدد واضغط على  لتنشيط إعدادات العرض. مع العلم بأن هذه القائمة تحتوي على الخيارات التالية:

| إعدادات متقدمة |                      | Dell M110                                  |
|----------------|----------------------|--|
| إعدادات الصور  | الوضع الأفقي         | ▶ 50                                       |
| إعدادات العرض  | الوضع الرأسى         | ▶ 50                                       |
| إعدادات العارض | التردد               | ▶ 50                                       |
| ضبط القائمة    | التتبع               | ▶ 50                                       |
| ضبط الطاقة     | نسبة العرض للارتفاع  | ▶ الأصل                                    |
| معلومات        | الزوم                | ▶ X3                                       |
|                | تنقل التكويد/التصغير | ▶ <input checked="" type="checkbox"/> اضغط |

الدقة 1280 X 800 60Hz

الوضع الأفقي—اضغط على  لتحريك الصورة إلى اليمين وعلى  لتحريكها إلى اليسار.

الوضع الرأسى—اضغط على  لتحريك الصورة لأعلى وعلى  لتحريكها لأسفل.

التردد—يتيح إمكانية تغيير تردد ساعة بيانات العرض لتتلاءم مع تردد بطاقة الرسم الخاصة بجهاز الكمبيوتر. وفي حالة ظهور موجة عمودية مهتزة، استخدم خاصية التردد التحكم في التردد لتصغير الأشرطة. ويعد هذا نوعاً رديئاً من الضبط.

التتبع—يتيح إمكانية مزامنة الفارق الزمني لإشارة العرض مع بطاقة الرسوم. وفي حالة عدم استقرار الصورة أو اهتزازها، يمكن استخدام إعداد التتبع لضبطها، ويتميز هذا النوع من الضبط بالدقة.

نسبة العرض للارتفاع—تتيح لك تحديد نسبة العرض للارتفاع لضبط كيفية ظهور الصورة. الخيارات المتاحة هي: أصلي، ٩:١٦ و ٣:٤.

• أصلي — اختر أصلي للحفاظ على نسبة عرض الصورة المعروضة إلى ارتفاعها وفقاً لمصدر الدخل.

• ٩:١٦ — يزداد حجم مصدر الدخل لملاءمة عرض الشاشة وتُعرض صورة بعرض الشاشة ٩:١٦

• ٣:٤ — يزداد حجم مصدر الدخل لملاءمة الشاشة وتُعرض صورة أبعادها ٣:٤.

الزوم—اضغط على **⌘** وعلى **⌘** لتكبير وتصغير الصورة وعرضها.

**تنقل التكبير/التصغير**—اضغط على **⌘** لتنشيط قائمة **تنقل التكبير/التصغير**.

استخدم **⌘** **⌘** **⌘** **⌘** للتنقل بين شاشة العرض.



**إعدادات العرض في وضع وضع الفيديو**—حدد اضغط على **⌘** لتنشيط إعدادات العرض. مع العلم بأن هذه القائمة تحتوي على الخيارات التالية:



نسبة العرض للارتفاع—تتيح لك تحديد نسبة العرض للارتفاع لضبط كيفية ظهور الصورة. الخيارات المتاحة هي: أصلي، ٩:١٦، و ٣:٤.

• أصلي — اختر أصلي للحفاظ على نسبة عرض الصورة المعروضة إلى ارتفاعها وفقاً لمصدر الدخل.

• ٩:١٦ — يزداد حجم مصدر الدخل لملاءمة عرض الشاشة وتُعرض صورة بعرض الشاشة ٩:١٦.

• ٣:٤ — يزداد حجم مصدر الدخل لملاءمة الشاشة وتُعرض صورة أبعادها ٣:٤.

الزوم—اضغط على **⌘** وعلى **⌘** لتكبير وتصغير الصورة وعرضها.

**تنقل التكبير/التصغير**—اضغط على **⌘** لتنشيط قائمة **تنقل التكبير/التصغير**.

استخدم **⌘** **⌘** **⌘** **⌘** للتنقل بين شاشة العرض.



**إعدادات العارض**—حدد واضغط على **⌘** لتنشيط إعدادات جهاز العرض. مع العلم بأن هذه قائمة إعدادات

العارض تحتوي على الخيارات التالية:



وضع جهاز الإسقاط—يتيح لك إمكانية اختيار وضع جهاز العرض وفقاً لكيفية تثبيته.

• عرض خلفي-مكتبي — يعكس جهاز العرض الصورة بما يتيح إمكانية العرض من خلف شاشة نصف شفافة.

• عرض أمامي-فوق سطح المكتب — الوضع الافتراضي





المكبر—اختر تشغيل لتمكين السماع. أو اختر إيقاف لتعطيلها.

تعليق مغلق—اختر تشغيل لتمكين التعليق المغلق وتنشيط القائمة الخاصة به. اختر خيارات التعليق المغلق المناسب: CC1 و CC2 و CC3 و CC4.

ملاحظة: لا يتاح خيار التعليق المغلق سوى لتنسيق NTSC فقط.

نمط الاختبار—يستخدم نمط الاختبار لاختبار التركيز البؤري والدقة.

بإمكانك تمكين أو تعطيل نمط الاختبار من خلال اختيار إيقاف أو 1 أو 2. كما يمكنك استدعاء نمط الاختبار 1 بالضغط مع الاستمرار على

زري  و  من على لوحة التحكم في الوقت نفسه لمدة ثانيتين. يمكنك استدعاء نمط الاختبار ٢ بالضغط مع الاستمرار على زري  و  على لوحة التحكم في نفس الوقت لمدة ثانيتين.  
نمط الاختبار ١:

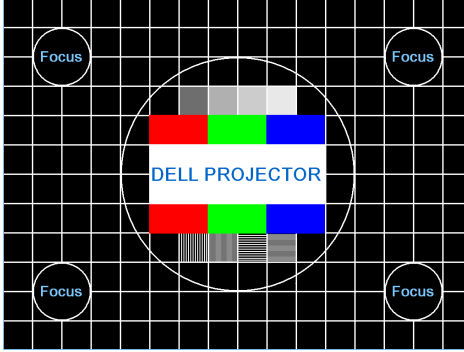

نمط الاختبار ٢:

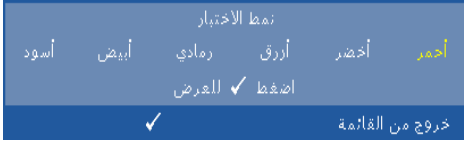

**ضبط المصنع** —حدد واضغط على  لإعادة جميع الإعدادات إلى الإعدادات الافتراضية للمصنع. تظهر رسالة التحذير التالية:

إعادة ضبط إعدادات المصنع الافتراضية

تتضمن عناصر إعادة الضبط كلاً من إعدادات مصادر الكمبيوتر ومصدر الفيديو.

ضبط القائمة—حدد واضغط على  لتنشيط إعدادات القائمة. مع العلم بأن إعدادات القائمة تتكون من الخيارات التالية:

| Dell M110             |                               |
|-----------------------|-------------------------------|
| إعدادات متقدمة        |                               |
| إعدادات الصور         | وضع القائمة ▶ المرکز          |
| إعدادات العرض         | مهلة القائمة ▶ تواتر ثانية 20 |
| إعدادات العارض        | شفافية القائمة ▶ 20           |
| ضبط القائمة           | قفل القائمة ▶ إيقاف           |
| ضبط الطاقة            | كلمة المرور ▶ تعطيل           |
| معلومات               | تغيير كلمة المرور ▶ اضغط ✓    |
| الدقة 1280 X 800 60Hz |                               |

**وضع القائمة**—يتيح إمكانية تغيير وضع عرض قائمة المعلومات المعروضة على الشاشة.

**مهلة القائمة**—تتيح إمكانية ضبط الفترة الزمنية الخاصة بمهلة قائمة المعلومات المعروضة على الشاشة. إذ أن قائمة المعلومات المعروضة على الشاشة تختفي افتراضياً بعد ٢٠ ثانية من عدم النشاط.

**شفافية القائمة**—حدد هذا الخيار لتغيير مستوى شفافية خلفية قائمة المعلومات المعروضة على الشاشة.

**قفل القائمة**—حدد تشغيل لتمكين قفل القائمة وإخفاء قائمة المعلومات المعروضة على الشاشة. أو حدد إيقاف لتعطيل تلك الوظيفة. فإذا كنت ترغب في تعطيل هذه الوظيفة وإخفاء قائمة المعلومات المعروضة على الشاشة، اضغط على زر القائمة من على لوحة التحكم أو وحدة التحكم عن بعد لمدة ١٥ ثانية، ثم قم بتعطيل الوظيفة.

**كلمة المرور**—عند تمكين خاصية الحماية بكلمة المرور، تظهر شاشة الحماية بكلمة المرور لتطالِبك بإدخال كلمة المرور المحددة، وذلك عند بداية توصيل قابس الطاقة بأخذ التيار الكهربائي وتشغيل الجهاز لأول مرة. علماً بأن هذه الوظيفة معطلة افتراضياً. كما يمكنك تمكين هذه الوظيفة باختيار تمكين. وفي حال تعيين كلمة المرور مسبقاً، فيجب كتابتها أولاً ثم اختيار الوظيفة المطلوبة. على أن يتم تنشيط خاصية الحماية بكلمة المرور في المرة التالية التي تشغل فيها الجهاز. وفي حال تمكين هذه الخاصية، فسنتطلب بإدخال كلمة المرور عند تشغيل الجهاز:

١ طلب إدخال كلمة المرور للمرة الأولى:

أ انتقل إلى ضبط القائمة، ثم اضغط على  وحدد كلمة المرور من أجل تمكين إعدادات كلمة المرور.



ب يؤدي تمكين وظيفة كلمة المرور إلى انبثاق شاشة التغيير. أدخل عدداً مكوناً من ٤ أرقام ثم اضغط على .



ج للتأكيد، أدخل كلمة المرور مرة أخرى.

د في حالة نجاح عملية التحقق من كلمة المرور، يمكنك استئناف الوصول إلى وظائف جهاز العرض الضوئي واستخداماته.

٢ يرجى الانتباه إلى أنه عند إدخال كلمة مرور خاطئة، فسوف تحصل على فرصتين أخريين فقط. وبعد ثلاث محاولات غير صحيحة، يتم إيقاف الجهاز تلقائياً.

 **ملاحظة:** يرجى الاتصال بشركة DELL™ أو بفنيي الصيانة المؤهلين حال نسيان كلمة المرور.

٣ لتعطيل وظيفة كلمة المرور، حدد خيار **تعطيل**.

٤ لحذف كلمة المرور، حدد خيار **حذف**.

تغيير كلمة المرور—أدخل كلمة المرور الأصلية. ثم أدخل كلمة المرور الجديدة  
وقم بتأكيدهما.

يرجى إدخال كلمة المرور الأصلية.

كلمة المرور (كود من 4 حروف):

|   |   |   |   |   |   |   |   |   |   |
|---|---|---|---|---|---|---|---|---|---|
| J | I | H | G | F | E | D | C | B | A |
| T | S | R | Q | P | O | H | M | L | K |
| 3 | 2 | 1 | 0 | Z | Y | X | W | V | U |

إدخال ← 9 8 7 6 5 4 خروج

اختيار:

تأكيد:  CN-0P3KV2-S0081-46B-0208 PPID

يرجى إدخال كلمة المرور الجديدة.

كلمة المرور (كود من 4 حروف):

|   |   |   |   |   |   |   |   |   |   |
|---|---|---|---|---|---|---|---|---|---|
| J | I | H | G | F | E | D | C | B | A |
| T | S | R | Q | P | O | H | M | L | K |
| 3 | 2 | 1 | 0 | Z | Y | X | W | V | U |

إدخال ← 9 8 7 6 5 4 خروج

اختيار:

تأكيد:  CN-0P3KV2-S0081-46B-0208 PPID

يرجى إدخال كلمة المرور مرة أخرى.

كلمة المرور (كود من 4 حروف):

|   |   |   |   |   |   |   |   |   |   |
|---|---|---|---|---|---|---|---|---|---|
| J | I | H | G | F | E | D | C | B | A |
| T | S | R | Q | P | O | H | M | L | K |
| 3 | 2 | 1 | 0 | Z | Y | X | W | V | U |

إدخال ← 9 8 7 6 5 4 خروج

اختيار:

تأكيد:  CN-0P3KV2-S0081-46B-0208 PPID



**ضبط الطاقة**—حدد واضغط على  لتنشيط إعدادات الطاقة. مع العلم بأن هذه القائمة تحتوي على الخيارات التالية:

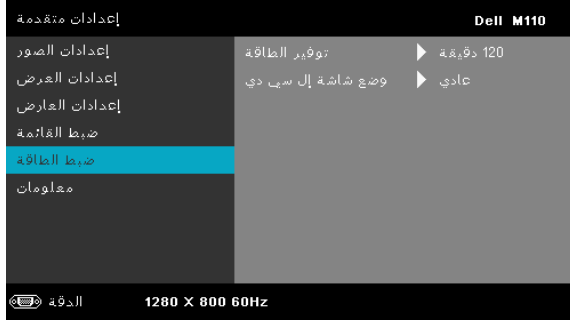

**توفير الطاقة**—اختر إيقاف لتعطيل وضع توفير الطاقة. علماً بأنه جهاز العرض مضبوط افتراضياً على الدخول إلى وضع توفير الطاقة بعد ١٢٠ دقيقة من عدم النشاط. وتظهر رسالة تحذير على الشاشة توضح العد التنازلي لـ ٦٠ ثانية قبل الانتقال إلى ذلك الوضع. اضغط على أي زر أثناء فترة العد التنازلي لإيقاف وضع توفير الطاقة.

يمكنك أيضاً تحديد فترة مهلة أخرى للدخول إلى وضع توفير الطاقة. وهي الفترة الزمنية التي ينتظرها جهاز العرض الضوئي دون وجود إشارة دخل. ويمكن ضبط وضع توفير الطاقة على ٣٠ أو ٦٠ أو ٩٠ أو ١٢٠ دقيقة.

أما في حالة الكشف عن إشارة دخل خلالها، يتم تشغيل جهاز العرض الضوئي تلقائياً. ولتشغيله اضغط على زر الطاقة.

**وضع شاشة إل سي دي**—يتيح لك الاختيار بين وضعي عادي أو اقتصادي.

يعمل الوضع العادي بمستوى طاقة كامل، بينما يعمل الوضع الاقتصادي بمستوى منخفض من الطاقة، ما من شأنه إطالة العمر الافتراضي للمصباح وخفض مستوى صوت التشغيل وزيادة إعتام خرج الإشراق على الشاشة.

**معلومات**—تعرض قائمة المعلومات إعدادات جهاز العرض الضوئي الحالي من طراز M110.



## اللغة

تتيح لك إمكانية ضبط لغة المعلومات المعروضة على الشاشة. اضغط < و > لتحديد لغة أخرى ثم اضغط على ✓ لتغيير اللغة.



## مقدمة عن الوسائط المتعددة

تنسيقات الوسائط المتعددة المدعومة:

| نوع الصورة<br>(اسم الامتداد) | نوع Sub | نوع التشفير    | الحد الأقصى للبكسل | الحجم الأقصى |
|------------------------------|---------|----------------|--------------------|--------------|
| الأساسي                      |         | YUV420         | دون حد أقصى        | ٢ جيجا بايت  |
|                              |         | YUV422         |                    |              |
|                              |         | YUV440         |                    |              |
|                              |         | YUV444         |                    |              |
| Jpeg / Jpg                   |         | YUV20          |                    |              |
| تدرجي                        |         | YUV422         | دقة اللوحة 64x     | ٢ جيجا بايت  |
|                              |         | YUV440         |                    |              |
|                              |         | YUV444         |                    |              |
|                              |         | دقة اللوحة 64x |                    |              |

### تنسيقات الفيديو

| تنسيق الملف                    | تنسيقات الفيديو        | الوضع والمستوى | الحد الأقصى للدقة     | المعدل الأقصى للبت في الثانية        | تنسيق الصوت |
|--------------------------------|------------------------|----------------|-----------------------|--------------------------------------|-------------|
| H264 ،AVI ،MP4 ،MOV ،DIVX ،MKV | أقل من ٤ إطارات مرجعية | 1080P          | ٢٠ ميغا بت في الثانية | MP-2 ،MP1 ،DTS ،AC3 ،ADPCM ،PCM ،MP3 |             |
| MPEG4 ،MP4 و MOV               |                        | 1080P          | ٢٠ ميغا بت في الثانية | ADPCM ،PCM ،AMR                      |             |
| WMV3 ،WMV                      |                        | 1080P          | ٢٠ ميغا بت في الثانية | WMA3 و WMA2                          |             |

### تنسيق الصوت

| نوع الموسيقى (اسم الامتداد) | معدل العينة (كيلو هرتز) | معدل البت (كيلوبت في الثانية) |
|-----------------------------|-------------------------|-------------------------------|
| MP1                         | ٤٨-٨                    | ٣٢٠-٨                         |
| MP2                         | ٤٨-٨                    | ٣٢٠-٨                         |
| MP3                         | ٤٨-٨                    | ٣٢٠-٨                         |
| WMA                         | ٤٨-٢٢                   | ٣٢٠-٥                         |

## كيفية إعداد نوع ملف للوسائط المتعددة باستخدام USB

**ملاحظة:** قم بتوصيل فلاش USB بجهاز العرض إذا كنت تود أن تستخدم وظيفة USB للوسائط المتعددة.

اتبع الخطوات التالية لتشغيل ملفات الصور والفيديو والموسيقى على جهاز العرض:  
١ وصل كبل الطاقة بمهايئ تيار متردد وقم بتشغيل جهاز العرض من خلال الضغط على زر الطاقة.

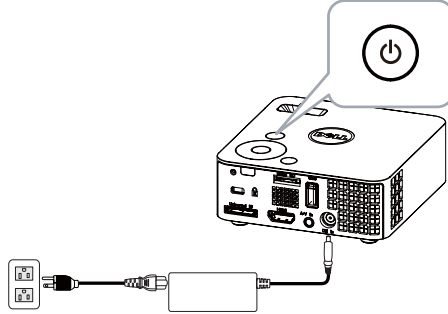

٢ قم بتوصيل قرص فلاش USB بجهاز العرض.

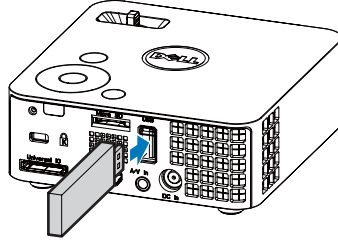

- ٣ انتقل إلى قائمة مصدر الدخل وحدد خيار **USB** ثم اضغط على الزر (✓). يتحول مصدر دخل الصورة تلقائيًا إلى قائمة الوسائط المتعددة عند تحديد خيار **USB** في هذه الخطوة.



عندئذ، تظهر شاشة **USB** كالتالي:

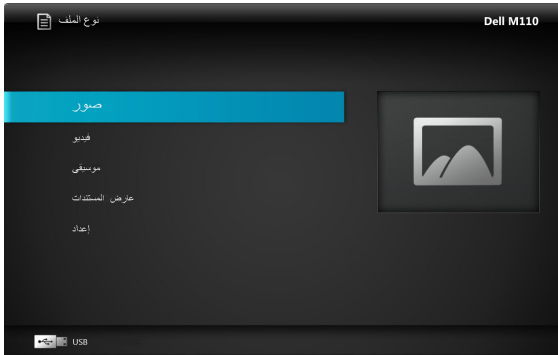

- ٤ حدد ملفات الوسائط المتعددة: صورة، أو فيديو، أو موسيقى ثم اضغط على (✓) لبدء تشغيلها، أو حدد خيار إعداد لتغيير إعدادات الصورة أو الفيديو أو الموسيقى. راجع "إعداد الوسائط المتعددة" صفحة ٥٠.

## كيفية إعداد نوع ملف للوسائط المتعددة باستخدام MicroSD

**ملاحظة:** قم بتوصيل بطاقة microSD بجهاز العرض إذا كنت تود استخدام وظيفة microSD للوسائط المتعددة.

اتبع الخطوات التالية لتشغيل ملفات الصور والفيديو والموسيقى على جهاز العرض:  
١ وصل كبل الطاقة بمهايئ تيار متردد وقم بتشغيل جهاز العرض من خلال الضغط على زر الطاقة.

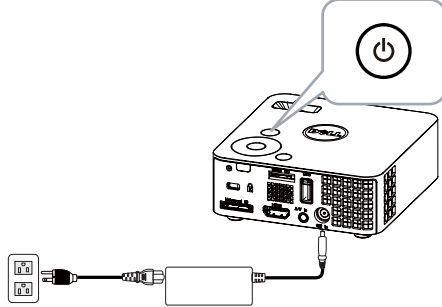

٢ وصل بطاقة MicroSD بجهاز العرض. ينقل مصدر دخل الصورة تلقائياً إلى شاشة MicroSD عند توصيل بطاقة microSD.

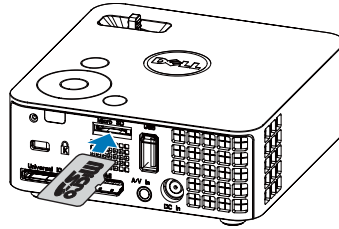

٣ انتقل إلى قائمة مصدر النخل وحدد خيار **MicroSD** ثم اضغط على الزر (✓). يتحول مصدر دخل الصورة تلقائيًا إلى قائمة الوسائط المتعددة عند تحديد خيار **MicroSD** في هذه الخطوة.



تظهر شاشة **MicroSD** كما يلي:

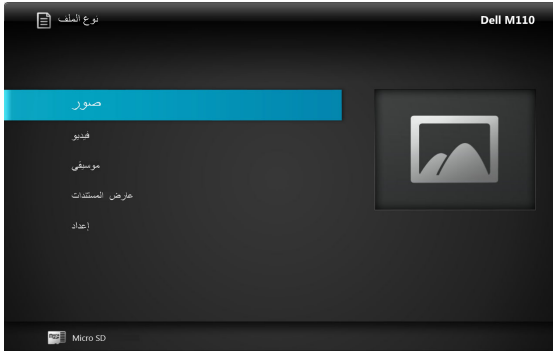

٤ حدد ملفات الوسائط المتعددة: **صور** أو **فيديو** أو **موسيقى** ثم اضغط على (✓) لبدء تشغيلها، أو حدد خيار إعداد لتغيير إعدادات الصورة أو الفيديو أو الموسيقى. راجع "إعداد الوسائط المتعددة" صفحة ٥٠.

## كيفية إعداد نوع ملف للوسائط المتعددة باستخدام الذاكرة الداخلية

اتبع الخطوات التالية لتشغيل ملفات الصور والفيديو والموسيقى على جهاز العرض:

١ وصل كبل الطاقة بمهايئ تيار متردد وقم بتشغيل جهاز العرض من خلال الضغط على زر الطاقة.

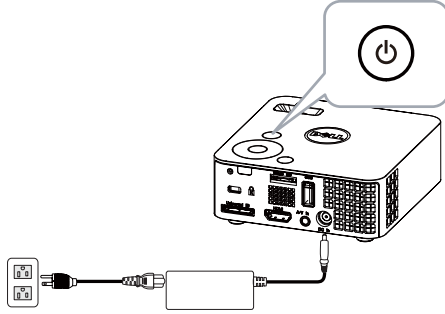

٢ انتقل إلى قائمة مصدر الدخل وحدد خيار الذاكرة الداخلية ثم اضغط على الزر (✓). ينتقل مصدر دخل الصورة تلقائياً إلى شاشة الذاكرة الداخلية عند تحديد خيار الذاكرة الداخلية في هذه الخطوة.





تظهر شاشة الذاكرة الداخلية كما يلي:

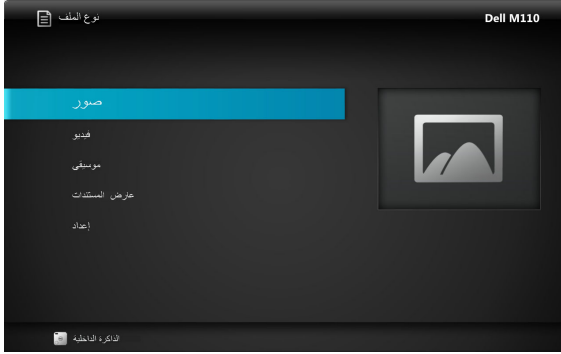

٣ حدد ملفات الوسائط المتعددة: صور أو فيديو أو موسيقى ثم اضغط على  لبدء تشغيلها، أو حدد خيار إعداد لتغيير إعدادات الصور أو الفيديو أو الموسيقى. راجع "إعداد الوسائط المتعددة" صفحة ٥٠.

## إعداد عارض المستندات لـ USB و Micro SD والذاكرة الداخلية

تسمح خاصية عارض المستندات باستخدام ملفات MS Excel، MS Word، و MS PowerPoint.

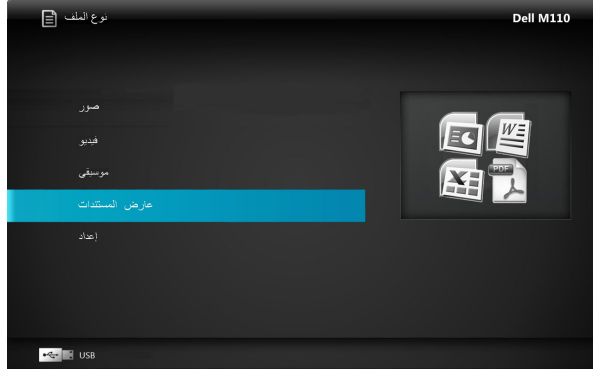

ملاحظة: قم بتوصيل بطاقة microSD بجهاز العرض إذا كنت تود استخدام وظيفة microSD للوسائط المتعددة.

### مقدمة عن الأزرار

استخدم أزرار "أعلى" و "أسفل" و "يسار" و "يمين" للتنقل و زر (✓) الموجود في لوحة تحكم جهاز العرض أو وحدة التحكم عن بعد لتحديد الخيار.

| القائمة                  | إدخال (✓)                    | يمين (>) | يسار (<) | أسفل (v)                | أعلى (^)   | الزر                     |
|--------------------------|------------------------------|----------|----------|-------------------------|------------|--------------------------|
| قائمة التشغيل            | ملازمة الصفحة / احتواء العرض | يمين     | يسار     | أسفل                    | أعلى       | لا توجد قائمة فرعية أعلى |
| الخروج من عارض المستندات | التدوير                      | تصغير    | تكبير    | صفحة لأعلى / صفحة لأسفل | صفحة لأعلى | القائمة الفرعية المنبثقة |

## إعداد الوسائط المتعددة لـ USB و MicroSD والذاكرة الداخلية

تتيح لك قائمة إعدادات الوسائط المتعددة تغيير إعدادات الصور والفيديو والموسيقى.

**ملاحظة:** يتشابه إعداد قائمة الوسائط المتعددة لكل من USB و Micro SD والذاكرة الداخلية. 

### إعداد الصور

حدد واضغط على  لتنشيط إعدادات القائمة، مع العلم بأن قائمة إعدادات الصور تحتوي على الخيارات التالية:

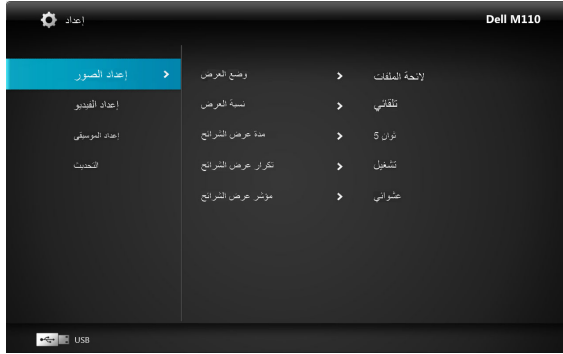

وضع العرض—اضغط على  أو  لتحديد وضع العرض للصورة المعروضة على الشاشة. الخيارات المتاحة هي: لائحة الملفات ووضع الاستعراض و الصورة المصغرة و عرض الشرائح.

نسبة العرض للارتفاع—اضغط على  أو  لتحديد نسبة عرض الصورة إلى ارتفاعها من خلال اختيار تلقائي (النسبة الأصلية) أو كامل (ملء الشاشة).

مدة عرض الشرائح—اضغط على  أو  لتحديد مدة عرض الشرائح لانتقال الصورة تلقائياً بعد ذلك إلى الصورة التالية بعد المهلة. الخيارات المتاحة هي: ٥ ثوان و ١٥ ثانية و ٣٠ ثانية و ١ دقيقة و ٥ دقائق و ١٥ دقيقة.

تكرار عرض الشرائح—حدد تشغيل لتكرار عرض الشرائح بصفة مستمرة، أو اختر إيقاف لإيقاف عرض الشرائح عند الانتقال إلى الصفحة الأخيرة.

مؤثر عرض الشرائح—اضغط على  أو  لتحديد المؤثر المناسب. الخيارات المتاحة هي: الخيارات المتاحة هي: عشوائي ومستقيم وإيقاف وملتو وجزئي ومحور وستائر وخطوط وتقاطع شبكي وتقاطعي وحلزوني.

**ملاحظة:** لا تدعم مدة عرض الشرائح وتكرار عرض الشرائح ومؤثر عرض الشرائح سوى وضع عرض الشرائح. 

## إعداد الفيديو

حدد واضغط على  لتنشيط قائمة إعداد الفيديو، علماً بأن قائمة إعداد الفيديو تحتوي على الخيارات التالية:

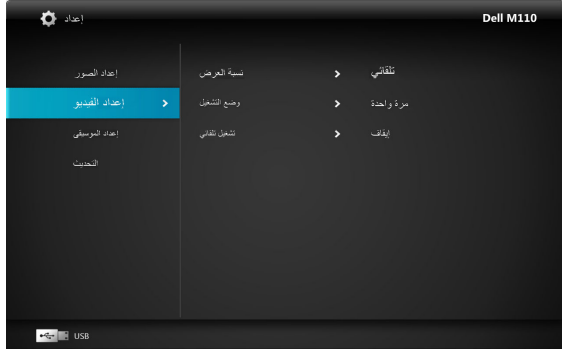

نسبة العرض للارتفاع—اضغط على  أو  لتحديد نسبة العرض إلى الارتفاع الخاصة بالفيديو.

تلقائي—الاحتفاظ بنسبة العرض إلى الارتفاع الأصلية.

الحجم الأصلي—عرض الفيديو في الحجم الأصلي للمحتوى.

وضع التشغيل—اضغط على  أو  لتحديد وضع تشغيل الفيديو. الخيارات المتاحة هي: مرة واحدة، وتكرار مرة واحدة، وتكرار، وعشوائي.

تشغيل التلقائي—حدد تشغيل لتشغيل الفيديو تلقائياً عند إدخال قائمة الفيديو.

## إعداد الموسيقى

حدد واضغط على  لتنشيط قائمة إعداد الموسيقى، مع العلم أن قائمة إعدادات الموسيقى تحتوي على الخيارات التالية:

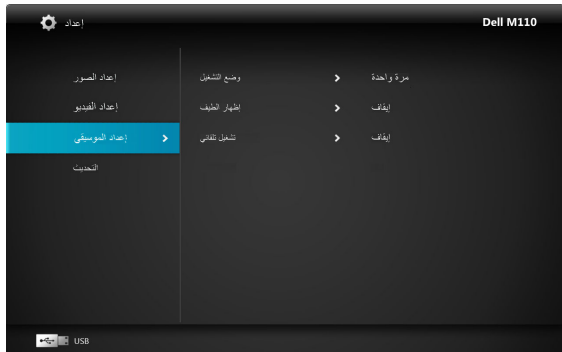

وضع التشغيل—اضغط على  أو  لتحديد وضع تشغيل الموسيقى. الخيارات المتاحة هي: مرة واحدة، وتكرار مرة واحدة، وتكرار، وعشوائي.

إظهار الطيف—حدد تشغيل لعرض الرسوم الطيفية أثناء تشغيل الموسيقى.

تشغيل تلقائي—حدد تشغيل لتشغيل الفيديو تلقائيًا عند إدخال قائمة الفيديو.

## تحديث البرامج الثابتة

حدد واضغط على  لتنشيط قائمة تحديث البرامج الثابتة. توفر قائمة تحديث البرامج الثابتة الخيارات التالية:

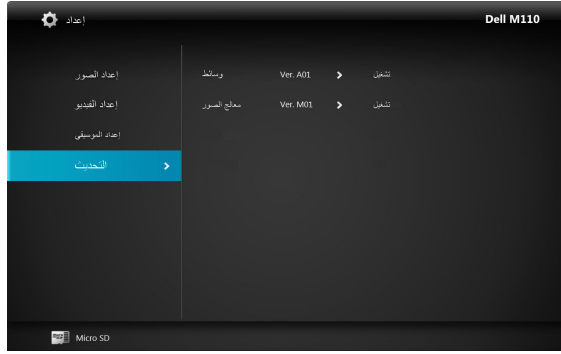

وسائط—حدد "نعم" للدخول إلى شاشة تحديث البرامج الثابتة، ثم حدد الخيار "تأكيد" لتحديث البرامج الثابتة للوسائط من خلال بطاقة micro SD.

الصور معالج—حدد "نعم" للدخول إلى شاشة تحديث البرامج الثابتة، ثم حدد الخيار "تأكيد" لتحديث البرامج الثابتة لنظام فك تشفير الفيديو من خلال بطاقة micro SD.

 ملاحظة: يرجى العلم بأنه إذا كان تحديث البرامج الثابتة الخاصة بمعالج الصور والوسائط يدعم واجهة micro SD فقط، فإنه يتعين تخزين ملفات البرامج الثابتة وملفات "upgradeinfo.inf" على بطاقة micro SD.

 ملاحظة: يمكنك تنزيل ملفات البرامج الثابتة "للسائط ومعالج الصور" من موقع دعم ممثلي على العنوان [support.dell.com](http://support.dell.com).

## استكشاف الأعطال وإصلاحها

في حالة مواجهة أية مشكلات مع الجهاز، يرجى الرجوع إلى إرشادات استكشاف الأعطال وإصلاحها التالية. وإذا استمرت المشكلة، يرجى الاتصال بشركة Dell™ (راجع الاتصال بشركة Dell™ صفحة ٦١).

| المشكلة                   | الحلول الممكنة  |
|---------------------------|---|
| الصورة لا تظهر على الشاشة | <ul style="list-style-type: none"> <li>• تأكد من تشغيل جهاز العرض.</li> <li>• تأكد من اختيارك مصدر الدخل الصحيح من قائمة مصدر الدخل.</li> <li>• تأكد من تمكين منفذ الرسوم الخارجى. وإذا كنت تستخدم كمبيوتر محمول من إنتاج شركة Dell™ فاضغط على من إنتاج شركات أخرى، فيرجى الرجوع إلى الوثائق الخاصة بها. وإذا لم يتم عرض الصورة بطريقة صحيحة، يرجى تحديث برنامج تشغيل الفيديو الخاص بجهازك. أما بالنسبة لأجهزة الكمبيوتر من إنتاج شركة Dell، فيرجى زيارة الموقع الإلكتروني <a href="http://support.dell.com">support.dell.com</a>.</li> <li>• تأكد من إحكام توصيل جميع الكبلات، يُرجى الرجوع إلى "توصيل جهاز العرض" في صفحة ١٠.</li> <li>• تأكد من عدم انثناء دبابيس منافذ التوصيل أو انكسارها.</li> <li>• استخدم نمط الاختبار الموجود في إعدادات العارض بقائمة إعدادات متقدمة، ثم تأكد من صحة ألوان نمط الاختبار.</li> </ul> |

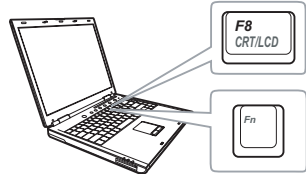

## المشكلة (تابع)

عرض جزء من الصورة أو ظهورها على نحو متحرك أو غير صحيح

## الحلول الممكنة (تابع)

١ اضغط على زر **ضبط تلقائي** في وحدة التحكم عن بعد أو لوحة التحكم.

٢ إذا كنت تستخدم كمبيوتر محمول من إنتاج شركة Dell™ فاضبط دقة الكمبيوتر على WXGA (١٢٨٠ x ٨٠٠):

أ انقر بزر الماوس الأيمن فوق الجزء غير المستخدم من سطح المكتب في نظام Microsoft، ثم انقر فوق **خصائص**، وحدد علامة توييب إعدادات.



ب تحقق من أن الإعداد الخاص بمنفذ الشاشة الخارجية هو ١٢٨٠ x ٨٠٠ بكسل.

ج اضغط على **(F8+Fn)**  .

إذا واجهت أية صعوبة في تغيير مستوى الدقة أو في حالة تجمد الشاشة، فأعد تشغيل جميع الأجهزة وجهاز العرض.

إذا كنت تستخدم جهاز كمبيوتر محمول من إنتاج شركة أخرى بخلاف Dell™ يرجى الرجوع إلى الوثائق الخاصة به، وإذا لم يتم عرض الصورة بطريقة صحيحة، يرجى تحديث برنامج تشغيل الفيديو الخاص بجهازك. أما بالنسبة لأجهزة الكمبيوتر من إنتاج شركة Dell فيرجى زيارة الموقع الإلكتروني [support.dell.com](http://support.dell.com).

عدم ظهور العرض التقديمي المطلوب على الشاشة

إذا كنت تستخدم كمبيوتر محمول، فاضغط على **(F8+Fn)**  .

الصورة غير مستقرة أو مضطربة

اضبط وظيفة التتبع في قائمة المعلومات المعروضة على الشاشة ثم اختر قائمة إعدادات العرض المنبثقة من إعدادات **متقدمة (في وضع الحاسب الشخصي فقط)**.

اهتزاز عمودي للصورة

اضبط التردد في قائمة المعلومات المعروضة على الشاشة ثم اختر قائمة إعدادات العرض المنبثقة من إعدادات **متقدمة (في وضع الحاسب الشخصي فقط)**.

لون الصورة غير صحيح

- إذا كانت الشاشة تستقبل إشارة خرج خاطئة من بطاقة الرسوم، يرجى ضبط نوع الإشارة في **RGB** إلى إعدادات العرض المنبثقة من إعدادات **متقدمة** بقائمة المعلومات المعروضة على الشاشة.
- استخدم **نمط الاختبار** الموجود في إعدادات **العروض** المنبثقة من إعدادات **متقدمة**، ثم تأكد من صحة ألوان نمط الاختبار.

| المشكلة (تابع)   | الحلول الممكنة (تابع)   |
|--|---|
| الصورة خارج نطاق التركيز البؤري                                | ١ اضبط عجلة التركيز البؤري الموجودة فوق عدسة جهاز العرض.<br>٢ تأكد من وقوع شاشة الإسقاط على المسافة المطلوبة من جهاز العرض.<br>(٣,١٨ قدم [٩٧ سم] إلى ٨,٤٨ قدم [٢٥٨ سم])   |
| تمدد الصورة عند عرض محتويات أفراص DVD بنسبة عرض لارتفاع ٩:١٦   | يكشف الجهاز تلقائياً عن تنسيق إشارة الدخل، ويحافظ على نسبة عرض الصورة المعروضة إلى ارتفاعها وفقاً لتنسيق إشارة الدخل مع الإعداد الأصلي.<br>إذا استمر تمدد الصورة، فاضبط نسبة العرض للارتفاع في إعدادات العرض المنبثقة من إعدادات متقدمة بقائمة المعلومات المعروضة على الشاشة. |
| الصورة معكوسة  | اختر إعدادات العارض المنبثقة من إعدادات متقدمة بقائمة المعلومات المعروضة على الشاشة ثم اضبط وضع جهاز العرض.   |
| وميض مؤشر الخطأ باللون الكهرماني                               | يعني ذلك تعرض مروحة الجهاز للتلوث، وبالتالي يتوقف الجهاز عن العمل تلقائياً.   |
| إضاءة مؤشر درجة الحرارة باللون الكهرماني بصفة مستمرة           | يعني ذلك ارتفاع درجة حرارة جهاز العرض، وعندئذ يتوقف العرض تلقائياً. أعد تشغيل الجهاز مرة أخرى بعد أن يبرد. إذا استمرت المشكلة، يرجى الاتصال بشركة Dell™   |
| وميض مؤشر درجة الحرارة باللون الكهرماني                        | إذا تعرضت مروحة الجهاز للتلوث، يتوقف الجهاز عن العمل تلقائياً. وعندها عليك أن تحاول إزالة وضع جهاز العرض عن طريق الضغط مع الاستمرار على زر الطاقة لمدة ١٠ ثوان وإذا استمرت المشكلة، يرجى الاتصال بشركة Dell™  |
| عدم ظهور قائمة المعلومات المعروضة على الشاشة                   | اضغط على زر القائمة الموجود على اللوحة لمدة ١٥ ثانية لإلغاء قفل المعلومات المعروضة على الشاشة يرجى الرجوع إلى قفل القائمة صفحة ٣٨.  |
| عدم عمل وحدة التحكم عن بعد بسلاسة أو عملها خلال نطاق محدود فقط | قد تكون طاقة البطارية منخفضة إضافة. تحقق مما إذا كان مؤشر بيان الحالة الموجود بوحدة التحكم عن بعد شديد الخفوت إذا كان الأمر كذلك، استبدل البطارية بأخرى جديدة من نوع CR2032.  |



## الإشارات الإرشادية

| المؤشر   | أزرار التحكم            | الوصف                   | حالة جهاز العرض   |
|--|-------------------------|-------------------------|---|
|  (كهروماني) | درجة الحرارة (كهروماني) | الطلاقة (أزرق/كهروماني) |   |
| إيقاف  | إيقاف                   | وميض أزرق               | وضع الاستعداد<br>جهاز العرض في وضع الاستعداد. وجاهز للتشغيل.  |
| إيقاف  | إيقاف                   | أزرق                    | وضع التسخين<br>يستغرق جهاز العرض بعض الوقت للتسخين ثم التشغيل.  |
| إيقاف  | إيقاف                   | أزرق                    | إضاءة مؤشر بيان الحالة<br>جهاز العرض في الوضع العادي، وجاهز لعرض الصورة.<br> ملاحظة: لم يتم الوصول إلى قائمة المعلومات المعروضة على الشاشة.  |
| إيقاف  | إيقاف                   | أزرق                    | وضع التبريد<br>جاري تبريد جهاز العرض لإيقاف تشغيله.   |
| إيقاف  | كهروماني                | إيقاف                   | ارتفاع درجة حرارة الجهاز بصورة مفرطة<br>قد تتسبب فتحات التهوية وترتفع درجة الحرارة المحيطة إلى ما يزيد عن 35 درجة مئوية، ويتوقف الجهاز عن العمل تلقائياً. لذا، يرجى التحقق من عدم انسداد فتحات التهوية ومن أن درجة الحرارة المحيطة تتناسب مع نطاق التشغيل، وفي حالة استمرار المشكلة، يرجى الاتصال بشركة Dell. |
| إيقاف  | بومض باللون الكهروماني  | إيقاف                   | تعطلت المروحة<br>تعطلت إحدى المراوح، ويتوقف الجهاز عن العمل تلقائياً. وفي حالة استمرار المشكلة، يرجى الاتصال بشركة Dell.  |
| كهروماني   | إيقاف                   | إيقاف                   | تعطل مؤشر بيان الحالة<br>إيقاف تشغيل مؤشر بيان الحالة   |



## المواصفات

|   |                          |
|---|--------------------------|
| DarkChip3™ ، WXGA S450 DMD بوصة ٥,٤٥                                    | الصمام الضوئي            |
| ٣٠٠ أنسي لومن (بحد أقصى)  | السطوع                   |
| ١:١٠٠٠٠ نموذجية (التشغيل الكامل/الإيقاف الكامل)                         | نسبة التباين             |
| ٨٠٪ نموذجي (المعيار الياباني - JBMA)                                    | الاتساق                  |
| (WXGA) ٨٠٠ x ١٢٨٠   | عدد وحدات البكسل         |
| ذاكرة سعة ١ جيجابايت (كحد أقصى)   | الفلأش الداخلي           |
| ١٠,٧٣ بليون لون   | الألوان القابلة للعرض    |
| فتحة العدسة: البعد البؤري / ٢,٠   | عدسة العرض               |
| البعد البؤري = ١٤,٩٥ مم   |                          |
| عدسة ثابتة  |                          |
| نسبة الطرح = ١,٥ عن بعد وعن قرب   |                          |
| نسبة الإزاحة: ١٠٠٪  |                          |
| ٨٠~٣٠ بوصة (قطري)   | مقاس شاشة العرض          |
| ١٨,٤٨~٣,٤٨ قدم (٩٧ سم ~ ٢٥٨ سم)   | مسافة العرض              |
| الفيديو المؤلف: NTSC (M, ٥٨, ٣, ٤٣, ٤) PAL (B, D, G, H, I, M, N, ٤٣, ٤) | التوافق مع أنظمة الفيديو |
| ٤,٤, ٤, ٢٥, ٤, K1, K, G, D, B) SECAM (٤, ٤٣, ٤, N, M                    |                          |
| دخل الفيديو المركب عبر VGA: 1080i (٦٠/٥٠) هرتز 720p                     |                          |
| 480i/p, 576i/p (٦٠/٥٠) هرتز   |                          |
| دخل HDMI: 1080p, 720p, 576i/p, 480i/p                                   |                          |
| تيار متردد عام بقدره ١٠٠-٢٤٠, ٦٠-٥٠ هرتز مع مهايئ طاقة بقدره ٦٥ وات     | وحدة الإمداد بالطاقة     |
| الوضع العادي: ٤٤ وات $\pm$ ١٠٪ عند ١١٠ فولت تيار متردد                  | استهلاك الطاقة           |
| الوضع الاقتصادي: ٣٦ وات $\pm$ ١٠٪ عند ١١٠ فولت تيار متردد               |                          |
| وضع توفير الطاقة: > ١٠ وات (تشغيل المروحة بأدنى سرعة)                   |                          |
| وضع الاستعداد: > ٠,٥ وات (إيقاف تشغيل خرج VGA)                          |                          |
| سماعة واحدة ١ وات جذر متوسط التريبع                                     | الصوت                    |

مستوى التشويش

٣٦ ديسبل (A) في الوضع العادي و٣٢ ديسبل (A) في الوضع الاقتصادي

٠,٨ رطل  $\pm$  ٠,٠٥ رطل (٠,٣٦ كجم  $\pm$  ٢٢,٧ جم)

الوزن

الأبعاد (العرض x الارتفاع x العمق) ٤,١٤ x ١,٤٣ x ٤,٠٩ بوصة (١٠٥,٣ x ٣٦,٥ x ١٠٤ مم)

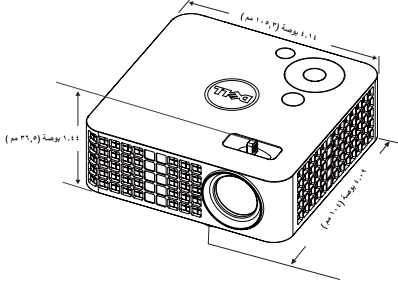

المواصفات البيئية

درجة حرارة التشغيل: ٥ - ٣٥ درجة مئوية (٤١ - ٩٥ درجة فهرنهايت)  
الرطوبة: ٨٠٪ بحد أقصى

درجة حرارة التخزين: من صفر حتى ٦٠ درجة مئوية  
(من ٣٢ حتى ١٤٠ درجة فهرنهايت)

الرطوبة: ٩٠٪ بحد أقصى

درجة حرارة الشحن: من ٢٠ حتى ٦٠ درجة مئوية  
(من ٤- حتى ١٤٠ درجة فهرنهايت)

الرطوبة: ٩٠٪ بحد أقصى

الطاقة: مقبس تيار مباشر واحد

منافذ توصيل الدخل/الخروج

دخول VGA: منفذ توصيل عام ٢٤ سناً (أسود) لإشارات دخل RGB  
التناظرية وخرج صوت يدعم ذلك.

دخول HDMI: منفذ توصيل HDMI للأجهزة التي تدعم HDMI 1,3  
متوافق مع HDCP.

دخول صوت وصورة: منفذ توصيل ٣,٥ مم لدعم دخل صوت/فيديو.

منفذ USB (من نوع A): منفذ توصيل USB واحد لدعم العرض  
عبر USB، وتشغيل الوسائط (الفيديو/الصوت/الصور)، والوصول  
إلى ذاكرات التخزين USB (محركات فلاش USB/الذاكرات  
الداخلية)، وترقية الدونجل اللاسلكي الاختياري.

يمكن لجهاز USB أن يدعم حتى ٣٢ جيجا بايت.

فتحة بطاقة MicroSD: منفذ توصيل MicroSD واحد لدعم تشغيل الوسائط المتعددة (الفيديو/الصوت/الصور) ودعم ترقية البرنامج الثابت لمعالج الوسائط والصور.

يمكن لبطاقة Micro SD-HC أن تدعم حتى ٣٢ جيجا بايت

المعيار اللاسلكي: IEEE802.11b/g

الدونجل اللاسلكي (اختياري)

لاسلكي: منفذ توصيل USB واحد (من النوع A) لدعم الدونجل اللاسلكي (واجهة USB اختيارية) وعروض الأجهزة المحمولة.

بيئة نظام التشغيل: Windows 7/Vista/XP/2000،

MAC OS X

LED خالٍ من الزئبق (حتى ٢٠٠٠٠ ساعة في الوضع العادي)

مصدر الضوء

 **ملاحظة:** يعتمد العمر الافتراضي لمؤشر بيان الحالة في أي جهاز عرض ضوئي على مقياس تدهور مستوى السطوع فحسب، ولا يعبر عن الفترة الزمنية التي يستغرقها المؤشر حتى يضعف ويتوقف عن بعث الضوء، ويقدر العمر الافتراضي لمؤشر بيان الحالة بالوقت الذي يستغرقه أكثر من ٥٠٪ من المؤشرات التي خضعت للاختبار حتى يتناقص مستوى سطوعه إلى نحو ٥٠٪ من وحدات اللومن الخاصة بمؤشر بيان الحالة المحدد. ولا يمكن ضمان العمر الافتراضي لمؤشر بيان الحالة بأي حال من الأحوال، وعادةً ما يتفاوت العمر الافتراضي الفعلي لتشغيل مؤشر بيان حالة جهاز العرض حسب ظروف التشغيل وأنماط الاستخدام. وقد يؤدي استخدام الجهاز في ظروف تنطوي على إجهاد، مثل التشغيل في الأماكن التي يكثر فيها الغبار والتي ترتفع فيها درجات الحرارة، أو التشغيل لساعات طويلة يوميًا، إلى جانب الانقطاع المفاجئ للتيار الكهربائي، إلى تقصير العمر الافتراضي للمؤشر أو احتمال حدوث عطل به.

أوضاع التوافق (التناظري/الرقمي)

| الدقة           | معدل التحديث (هرتز) | تردد التزامن الأفقي (كيلو هرتز) | ساعة البكسل (ميغا هرتز) |
|-----------------|---------------------|---------------------------------|-------------------------|
| ٣٥٠ X ٦٤٠       | ٧٠,٠٨٧              | ٣١,٤٦٩                          | ٢٥,١٧٥                  |
| ٤٨٠ X ٦٤٠       | ٥٩,٩٤٠              | ٣١,٤٦٩                          | ٢٥,١٧٥                  |
| 720 x 480 p60   | ٥٩,٩٤٠              | ٣١,٤٦٩                          | ٢٧,٠٠٠                  |
| 720 x 576 p50   | ٥٠,٠٠٠              | ٣١,٢٥٠                          | ٢٧,٠٠٠                  |
| ٤٠٠ X ٧٢٠       | ٧٠,٠٨٧              | ٣١,٤٦٩                          | ٢٨,٣٢٢                  |
| ٤٨٠ X ٦٤٠       | ٧٥,٠٠٠              | ٣٧,٥٠٠                          | ٣١,٥٠٠                  |
| ٤٨٠ X ٦٤٠       | ٨٥,٠٠٨              | ٤٣,٢٦٩                          | ٣٦,٠٠٠                  |
| ٦٠٠ X ٨٠٠       | ٦٠,٣١٧              | ٣٧,٨٧٩                          | ٤٠,٠٠٠                  |
| ٦٠٠ X ٨٠٠       | ٧٥,٠٠٠              | ٤٦,٨٧٥                          | ٤٩,٥٠٠                  |
| ٦٠٠ X ٨٠٠       | ٨٥,٠٦١              | ٥٣,٦٧٤                          | ٥٦,٢٥٠                  |
| ٧٦٨ X ١٠٢٤      | ٦٠,٠٠٤              | ٤٨,٣٦٣                          | ٦٥,٠٠٠                  |
| 1280 x 720 p50  | ٥٠,٠٠٠              | ٣٧,٥٠٠                          | ٧٤,٢٥٠                  |
| 1280 x 720 p60  | ٦٠,٠٠٠              | ٤٥,٠٠٠                          | ٧٤,٢٥٠                  |
| 1920 x 1080 i50 | ٥٠,٠٠٠              | ٢٨,١٢٥                          | ٧٤,٢٥٠                  |
| 1920 x 1080 i60 | ٦٠,٠٠٠              | ٣٣,٧٥٠                          | ٧٤,٢٥٠                  |
| ٧٢٠ X ١٢٨٠      | ٥٩,٨٥٥              | ٤٤,٧٧٢                          | ٧٤,٥٠٠                  |
| ٧٦٨ X ١٠٢٤      | ٧٥,٠٢٩              | ٦٠,٠٢٣                          | ٧٨,٧٥٠                  |
| ٨٠٠ X ١٢٨٠      | ٥٩,٨١٠              | ٤٩,٧٠٢                          | ٨٣,٥٠٠                  |
| ٧٦٨ X ١٣٦٦      | ٥٩,٧٩٠              | ٤٧,٧١٢                          | ٨٥,٥٠٠                  |
| ٧٦٨ X ١٣٦٠      | ٦٠,٠١٥              | ٤٧,٧١٢                          | ٨٥,٥٠٠                  |
| ٧٦٨ X ١٠٢٤      | ٨٤,٩٩٧              | ٦٨,٦٧٧                          | ٩٤,٥٠٠                  |
| ٩٠٠ X ١٤٤٠      | ٥٩,٨٨٧              | ٥٥,٩٣٥                          | ١٠٦,٥٠٠                 |
| ١٠٢٤ X ١٢٨٠     | ٦٠,٠٢٠              | ٦٣,٩٨١                          | ١٠٨,٠٠٠                 |
| ١٠٥٠ X ١٤٠٠     | ٥٩,٩٧٨              | ٦٥,٣١٧                          | ١٢١,٧٥٠                 |
| ٨٠٠ X ١٢٨٠      | ٨٤,٨٨٠              | ٧١,٥٥٤                          | ١٢٢,٥٠٠                 |
| ١٠٤٢ X ١٢٨٠     | ٧٥,٠٢٥              | ٧٩,٩٧٦                          | ١٣٥,٠٠٠                 |
| ٩٠٠ X ١٤٤٠      | ٧٤,٩٨٤              | ٧٠,٦٣٥                          | ١٣٦,٧٥٠                 |
| ١٠٥٠ X ١٦٨٠     | ٥٩,٩٥٤              | ٦٥,٢٩٠                          | ١٤٦,٢٥٠                 |
| ٩٦٠ X ١٢٨٠      | ٨٥,٠٠٢              | ٨٥,٩٣٨                          | ١٤٨,٥٠٠                 |
| ١٠٨٠ X ١٩٢٠     | ٦٠,٠٠٠              | ٦٧,٥٠٠                          | ١٤٨,٥٠٠                 |

# الاتصال بشركة Dell

للعلماء في الولايات المتحدة، يرجى الاتصال بـ 800-WWW-DELL (800-999-3355).

 ملاحظة: إذا لم يكن لديك اتصال نشط بالإنترنت، يمكنك الحصول على معلومات الاتصال من خلال فاتورة الشراء أو إيصال التعبئة أو الفاتورة أو كتالوج منتجات شركة Dell.

تقدم شركة Dell™ خيارات دعم وخدمة متعددة سواء عبر شبكة الإنترنت أو الهاتف، إلا أن توافر هذه الخدمات يختلف تبعاً لاختلاف البلد والمنتج، ومن ثم قد لا يتوافر بعضها في منطقتك. للاتصال بشركة Dell للحصول على الدعم الفني أو للاستفسار عن أمور تتعلق بالمبيعات أو بخدمة العملاء:

- ١ يُرجى زيارة [support.dell.com](http://support.dell.com).
- ٢ تحقق من البلد أو المنطقة التي تتواجد بها في القائمة المنسدلة **اختر بلد/منطقة**-الموجودة أسفل الصفحة.
- ٣ انقر فوق **اتصل بنا** الموجود في الجانب الأيسر من الصفحة.
- ٤ حدد رابط الخدمة أو الدعم المناسب وفقاً لاحتياجاتك.
- ٥ اختر الطريقة التي تفضلها للاتصال بالشركة.

## الملحق: مسرد المصطلحات

**أنسي لومن** — معيار لقياس مستوى السطوع. ويتم حسابه بتقسيم صورة مقياسها متر مربع إلى تسعة مستطيلات متساوية، وقياس قراءة اللكس (أو السطوع) في وسط كل مستطيل، ثم حساب متوسط هذه النقاط التسع.

**نسبة العرض للارتفاع** — تعتبر النسبة ٣:٤ (٤ إلى ٣) الأكثر شيوعاً بين نسب العرض للارتفاع. وتكون تنسيقات الفيديو الأولية لأجهزة التلفزيون والكمبيوتر بنسبة عرض إلى ارتفاع ٣:٤، أي إن عرض الصورة يمثل ٣/٤ مرات من ارتفاعها.

**السطوع** — مقدار الضوء الصادر عن شاشة عرض أو شاشة عرض ضوئي أو جهاز عرض ضوئي. يقاس سطوع جهاز العرض الضوئي بوحدة أنسي لومن.

**حرارة اللون** — مظهر الألوان في الضوء الأبيض. يبدو ضوء الشاشة أكثر دفئاً (يغلب عليه اللون الأصفر/الأحمر) في درجات الحرارة اللونية المنخفضة، بينما يبدو أكثر برودة (يغلب عليه اللون الأزرق) في درجات الحرارة اللونية المرتفعة. وتقاس درجة الحرارة اللونية بوحدة الكلفن (K).

**الفيديو المركب** — وسيلة للحصول على فيديو ذي جودة مرتفعة بتتسيق يتألف من إشارة إشراق وإشارتي تلوين منفصلتين وتعرف بـ 'Y'Pb'Pr' للفيديو المركب التناظري 'Y'Cb'Cr' وللفيديو المركب الرقمي. وتتوافر منافذ الفيديو المركب على مشغلات أقراص DVD.

**الفيديو المؤلف** — إشارة فيديو تجمع كل من إشارة الإشراق (السطوع) والإشارة اللونية (اللون) والدقة الرواقية اللونية (مرجع اللون) والتزامن (إشارات تزامن أفقية ورأسية) في إشارة على شكل موجي تنتقل عبر زوج واحد من الأسلاك. وتتوافر ثلاثة أنواع من التنسيقات، وهي NTSC و PAL و SECAM.

**الدقة المضغوطة** — إذا كان مستوى دقة صور الدخل أعلى من الدقة الأصلية لجهاز العرض الضوئي، فسيتم ضبط الصورة الناتجة لتلائم الدقة الأصلية للجهاز. مع العلم بأن الضغط في الأجهزة الرقمية يعني فقد بعض محتوى الصورة.

**نسبة التباين** — نطاق قيم الإضاءة والإعتام في الصورة، أو النسبة بين أقصى وأدنى قيم لهما. وتستخدم صناعة أجهزة العرض الضوئي طريقتين لقياس هذه النسبة:

١ التشغيل/الإيقاف الكامل — قياس نسبة خرج الضوء لصورة بيضاء بالكامل (تشغيل كامل) وكذلك نسبة خرج الضوء لصورة سوداء بالكامل (إيقاف كامل).

٢ أنسي — قياس نمط من ١٦ مستطيلاً متناوبين باللون الأبيض والأسود. ويتم قسمة متوسط خرج الضوء من المستطيلات البيضاء على متوسط خرج الضوء من المستطيلات السوداء لتحديد نسبة التباين بالأنسي.

دائماً ما تكون نسبة التباين بطريقة التشغيل/الإيقاف الكامل لجهاز العرض الضوئي أكبر من نسبة التباين بالأنسي للجهاز نفسه.

**dB - ديسبل** — وحدة قياس التفاوت النسبي في القوة أو الشدة، عادةً بين إشارتين صوتيتين أو كهربيتين، وهي تساوي عشرة أضعاف اللوغاريتمات الاعتيادية للنسبة بين كلا المستويين.

**قطر الشاشة** — طريقة لقياس مقياس الشاشة أو الصورة المعروضة. حيث يقاس القطر الممتد بين زاويتين متقابلتين. فإذا كانت الشاشة ذات ارتفاع ٩ أقدام وعرض ١٢ قدمًا، يكون قطرها ١٥ قدمًا. وحسبما تفيد هذه الوثيقة، فإن الأبعاد القطرية هي للنسبة التقليدية ٤:٣ لصورة كمبيوتر شخصي وفقًا للمثال المذكور أعلاه.

**DLP®** — Digital Light Processing (المعالجة الرقمية للضوء) — تقنية عرض انعكاسي من إنتاج شركة Instruments Texas، وتقوم على استخدام مرايا صغيرة متحركة. يمر الضوء خلال مرشح ألوان RGB إلى مرايا المعالجة الرقمية للضوء التي تعمل على تنظيم ألوان في صورة معروضة على الشاشة، وتُعرف هذه التقنية أيضًا باسم DMD.

**DMD** — جهاز المرايا الدقيقة الرقمي — يتكون كل جهاز DMD من الآلاف من المرايا الإمالة الميكروسكوبية المصنعة من سبائك الألومنيوم والمثبتة على مقرن غير ظاهر.

**البعد البؤري** — المسافة المنحصرة بين سطح العدسة ونقطة البؤرة الخاصة بها.

**التردد** — هو معدل تكرار الإشارات الكهربائية بالدورة في الثانية. ويقاس بالهرتز.

**HDCP** — حماية المحتوى الرقمي للعرض ذي النطاق الترددي المرتفع — إحدى المواصفات التي ابتكرتها شركة Intel™ لحماية وسائل الترفيه الرقمية عبر الواجهة الرقمية، مثل HDMI، DVI.

**HDMI** — وسيلة توصيل وسائط متعددة عالية الدقة — تحمل HDMI كلاً من إشارات الفيديو عالي الدقة والصوت الرقمي غير المضغوط مع بيانات التحكم في الجهاز في منفذ توصيل واحد.

**الهرتز** — وحدة قياس التردد.

**تصحيح التشوه شبه المنحرف** — أداة لتصحيح تشوه الصور المعروضة (تكون الصورة فيه عادةً عريضة من أعلى وضيقة من أسفل) والذي ينتج عن عرض غير سليم على زاوية الشاشة.

**المسافة القصوى** — المسافة من الشاشة إلى جهاز العرض الضوئي والتي يمكن لجهاز العرض من خلالها أن يعرض صورة واضحة (بدرجة سطوع كافية) في حجرة مظلمة تمامًا.

**أقصى مقياس للصورة** — أكبر صورة يمكن لجهاز العرض أن يقوم بعرضها في غرفة مظلمة. وتتوقف هذه المسافة عادةً على المدى البؤري للأدوات البصرية.

**المسافة الأدنى** — أقرب موضع يمكن أن يعرض منه جهاز العرض الصورة على الشاشة.

**NTSC** — لجنة المعايير التلفزيونية القومية. معيار الفيديو والبتش بأمريكا الشمالية، بتنسيق فيديو ذي ٥٢٥ خطًا بمعدل ٣٠ إطاراً في الثانية.

**PAL** — خط تناوب الفارق الزمني. معيار بث أوربي للفيديو والبتش، بتنسيق فيديو ذي ٦٢٥ خطًا وبمعدل ٢٥ إطاراً في الثانية.



**عكس الصورة** — خاصية تتيح إمكانية قلب الصورة أفقياً. وعند استخدام هذه الخاصية في بيئة عرض أمامي عادي، تتعكس النصوص والرسومات وما إلى ذلك. كما إنها تستخدم في العرض الخلفي.

**RGB** — أحمر، أخضر، أزرق — تستخدم عادةً لوصف شاشة تتطلب إشارات منفصلة لكل لون من الألوان الثلاثة.

**SECAM** — معيار بث فرنسي ودولي للفيديو والبث، وهو يشبه نظام PAL إلى حد كبير، إلا أنه يختلف عنه في طريقة إرسال معلومات الألوان.

**SVGA** — مصفوفة رسومات الفيديو الفائقة — بدقة 800 x 600 بكسل.

**SXGA** — مصفوفة الرسومات الممتدة الفائقة — بدقة 1280 x 1024 بكسل.

**UXGA** — مصفوفة الرسومات الممتدة الفائقة جداً — بدقة 1600 x 1200 بكسل.

**VGA** — مصفوفة رسومات الفيديو — بدقة 640 x 480 بكسل.

**XGA** — مصفوفة رسومات الفيديو الممتدة — بدقة 1024 x 768 بكسل.

**WXGA** — مصفوفة الرسومات الممتدة لشاشة عريضة — بدقة 1280 x 800 بكسل.

**عدسة الزوم** — عدسة ذات بعد بؤري متغير تتيح للمشغل إمكانية توسيع أو تضيق نطاق العرض لتكبير الصورة أو تصغيرها.

**نسبة عدسة الزوم** — النسبة بين أصغر وأكبر صورة يمكن للعدسة عرضها من مسافة معينة. فعلى سبيل المثال: تعني نسبة عدسة الزوم 1:4، أن مقياس الصورة المعروضة بمقياس 10 أقدام دون استخدام الزوم، سيصبح 14 قدماً باستخدام زوم كامل.

# الفهرس

| ض                                   | أ                                     |
|-------------------------------------|---------------------------------------|
| ضبط الصورة المسقطنة ١٩              | الاتصال بشركة ممثي ٦, ٥٦              |
| خفض ارتفاع الجهاز                   | أرقام الهاتف ٦٢                       |
| عجلة ضبط الإمالة الأمامية ١٩        | إعادة الضبط، المصنع ٣٧                |
| ضبط ارتفاع جهاز العرض ١٩            | إعدادات القائمة ٣٨                    |
| ضبط الزوم والتركيز البوري ٢٠        | إعدادات الطاقة ٤١                     |
| عجلة البورة ٢٠                      |                                       |
| ق                                   | ت                                     |
| قائمة المعلومات المعروضة على الشاشة | تشغيل/إيقاف تشغيل جهاز العرض          |
| مصدر الدخل ٢٩                       | تشغيل جهاز العرض ١٨                   |
|                                     | إيقاف تشغيل جهاز العرض ١٨             |
| ك                                   | توفير الطاقة ١٤                       |
| كلمة المرور ٣٨                      | توصيل جهاز العرض                      |
|                                     | التوصيل بكبل ه٥ي ١٥                   |
| ل                                   | مهايئ نيار متردد ١١, ١٢               |
| لوحة التحكم ٢٣                      | إلى الكمبيوتر ١١                      |
|                                     | كبل بمقيس ٣,٥ مم صوت وصورة إلى شوق ١٤ |
| م                                   | كبل الطاقة ١١, ١٢, ١٤, ١٥, ١٦, ١٧     |
| المعلومات المعروضة على الشاشة ٢٩    | كبل ه٥ي ١٦                            |
| المواصفات                           | كبل توصيل ش-لاس ع إلى ش-لاس ع ١٢      |
| الاتساق ٥٨                          | كبل عام ٢٤ دبوس إلى ش ل ر ١١          |
| التوافق مع أنظمة الفيديو ٥٨         |                                       |
| المواصفات البيئية ٥٩                | د                                     |
| السطوع ٥٨                           | الدعم                                 |
| الصوت ٥٨                            | الاتصال بشركة ممثي ٦٢                 |
| الفلاش الداخلي ٥٨                   |                                       |
| الوزن ٥٩                            |                                       |

|                       |                                  |
|-----------------------|----------------------------------|
| و                     | استهلاك الطاقة ٥٨                |
| وحدة التحكم عن بعد ١٥ | الألوان القابلة للعرض ٥٨         |
| وضع القائمة ١٨        | نسبة التباين ٥٨                  |
| وصيل جهاز العرض       | منافذ توصيل الدخل/الخرج ٥٩       |
| مهائى تيار متردد ١٥   | مقاس شاشة الإسقاط ٥٨             |
| كبل هدى ١٥            | مسافة الإسقاط ٥٨                 |
|                       | مستوى الضجيج ٥٩                  |
|                       | عدسة الإسقاط ٥٨                  |
|                       | عدد وحدات اليكسل ٥٨              |
|                       | صمام ضوئى ٥٨                     |
|                       | وحدة الإمداد بالطاقة ٥٨          |
|                       | الوحدة الأساسية ٨                |
|                       | لوحة التحكم ٨                    |
|                       | العدسة ٨                         |
|                       | عجلة البؤرة ٨                    |
|                       | عجلة ضبط الإمالة ٨               |
|                       | منافذ التوصيل                    |
|                       | منفذ توصيل لاسع من النوع ش ١٠    |
|                       | منفذ توصيل هدى ١٠                |
|                       | منفذ توصيل ه ر/ش (دخلى)          |
|                       | الصوت/الفيديو) ١٠                |
|                       | منفذ توصيل دخل/خرج لدخلى ش ل ر   |
|                       | ودخلى/خرج الصوت ١٠               |
|                       | منفذ خرج ش-ش ل ر (للعرض على شاشة |
|                       | إضافية) ١٠                       |
|                       | فتحة بطاقة يس خ ق ع ه ١٠         |
|                       | ممثى                             |
|                       | الاتصال ١٢                       |
|                       | مهلة القائمة ٣٨                  |
|                       | ن                                |
|                       | نمط الاختبار ٣٦                  |